

# CARROSSERIE

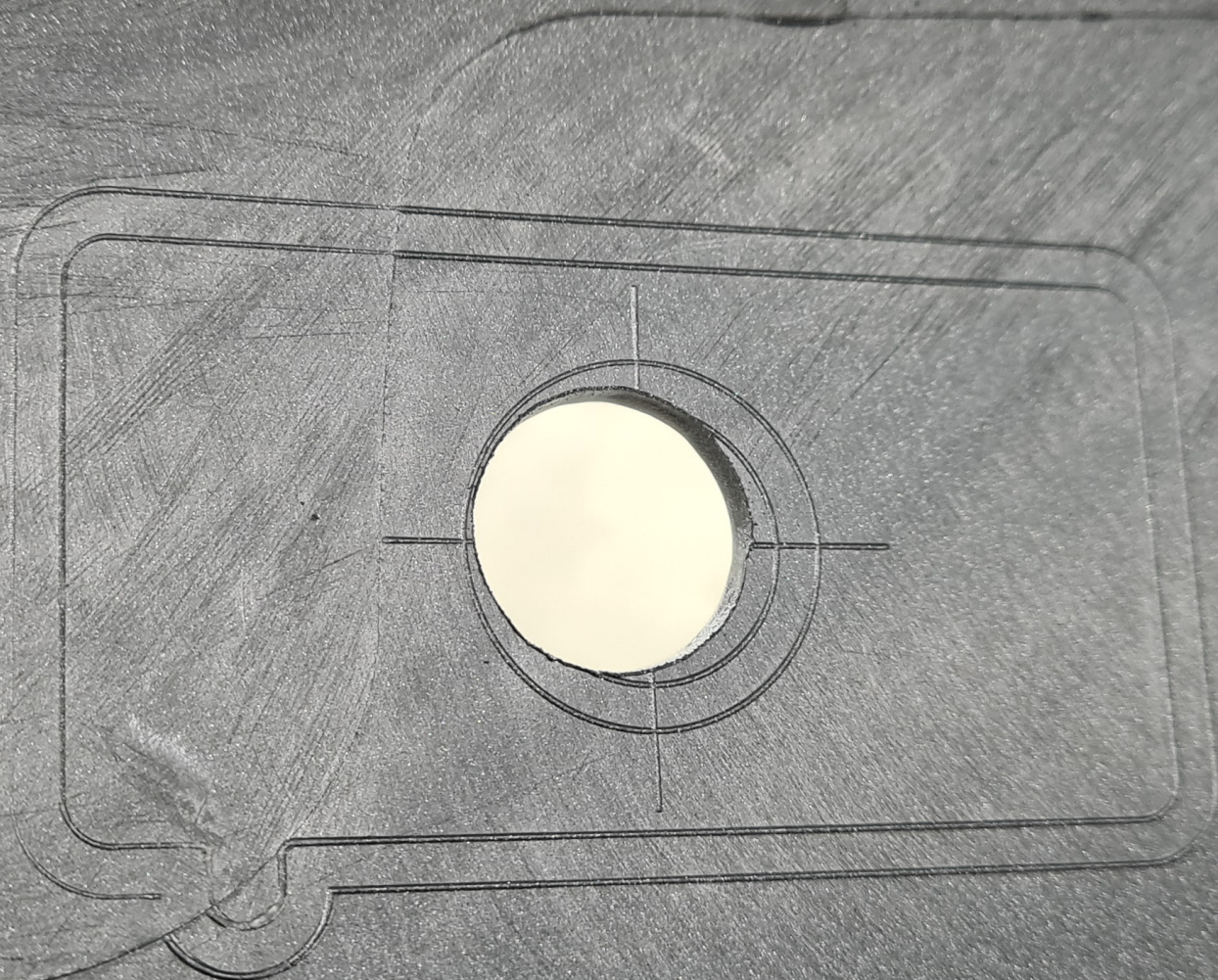

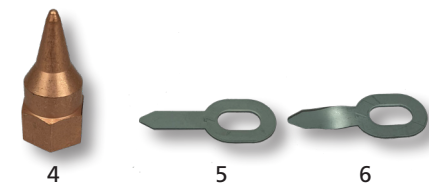

Spotterdelen staal

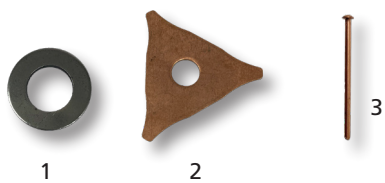

Elektrodehouder tbv schroefpuntplaten

## SPOTTERDELEN STAAL

| Art.Nr. | Omschrijving                                    |
|---------|---|
| 540508  | Aanlasring blank 8x16mm (250st) (1)             |
| 540510  | Aanlasring blank 10x20mm (200st)                |
| 540512  | Aanlasdriehoek (20st) (2)                       |
| 540516  | Lasspijker 2,0x50mm (500st) (3)                 |
| 540517  | Lasspijker 2,5x50mm (500st)                     |
| 540537  | Elektrode Easy Puller M12 Miracle (4)           |
| 540541  | Schroefpuntplaten recht (50st) (5)              |
| 540542  | Schroefpuntplaten gedraaid (50st) (6)           |
| 540546* | Elektrode Topkar CU 7,7x42mm linkse draad (7)   |
| 540534  | Aanlaspunt tbv spotter 6,7x50mm (8)             |
| 540518  | Wave lasdraad Heavy Duty (50st) (9)             |
| 540524  | Koolelektrode (5st) (10)                        |
| 540519  | Magneet tbv wave lasdraad (11)                  |
| 540526  | Stiftelektrode tbv multipuller (12)             |
| 540529  | Stiftelektrode tbv multipuller (half rond) (13) |

## ELEKTRODEHOUDER TBV SCHROEFPUNTPLATEN

- Geschikt om rechte en gedraaide schroefpuntplaten aan te lassen.

| Art.nr. | Omschrijving  |
|---------|---|
| 540544  | Elektrodehouder tbv schroefpuntplaten rechte aansluiting 16mm |



Aluminium lasboutjes/trekoog

## ALUMINIUM LASBOUTJES/TREKOOG

- Aluminium Magnesium of Silicium in diverse maten.
- Inhoud 200 stuks.
- Voorzien van metrische draad.
- Na vastlassen van de stiftlasbout moet je het aluminium een uur uit laten harden voor een goede hechting.
- Aluminium heeft na verwarming/verhitting ongeveer 36 uur nodig om weer op volle sterkte te komen.

### Art.Nr. Omschrijving

|        |   |
|--------|---|
| 540640 | Aluminium Magnesium AlMg lasboutjes M4x12mm (200st) |
| 540641 | Aluminium Magnesium AlMg lasboutjes M4x16mm (200st) |
| 540645 | Aluminium Magnesium AlMg lasboutjes M5x12mm (200st) |
| 540647 | Aluminium Magnesium AlMg lasboutjes M5x20mm (200st) |
| 540630 | Aluminium Silicium AlSi lasboutjes M4x12mm (200st)  |
| 540631 | Aluminium Silicium AlSi lasboutjes M4x16mm (200st)  |
| 540635 | Aluminium Silicium AlSi lasboutjes M5x12mm (200st)  |
| 540637 | Aluminium Silicium AlSi lasboutjes M5x20mm (200st)  |
| 540497 | Trekoog M4 tbv aluminium (5st)                      |
| 540498 | Trekoog M5 tbv aluminium (5st)                      |
| 540499 | Trekoog M6 tbv aluminium (5st)                      |



Aluminium schroefpuntplaat

## ALUMINIUM SCHROEFPUNTPLAAT

- Schroefpuntplaat, aluminium.
- Langere standtijd.
- Dikte 1mm.

### Art.nr. Omschrijving

|        |  |
|--------|--|
| 540660 | Schroefpuntplaten AlMgSI 1,0mm recht (50st)    |
| 540661 | Schroefpuntplaten AlMgSI 1,0mm gedraaid (50st) |
| 540663 | Schroefpuntplaten AlMgSI 1,5mm recht (50st)    |
| 540664 | Schroefpuntplaten AlMgSI 1,5mm gedraaid (50st) |
| 540666 | Schroefpuntplaten AlMg3 1,5mm recht (50st)     |
| 540667 | Schroefpuntplaten AlMg3 1,5mm gedraaid (50st)  |



Carrosserievijl

**CARROSSERIEVIJL**

| Art.Nr. | Omschrijving   |
|---------|--|
| 505001  | Carrosserievijlhouder met radiaalblad vrij verstelbaar (1) |
| 505002  | Carrosserievijl vlak model, hout (2)                       |
| 505003  | Carrosserievijl halfrond model, hout                       |

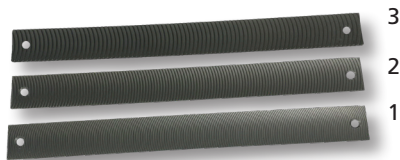

Carrosserievijlbladen

**CARROSSERIEVIJLBLADEN**

- Vijlblad voor 505001 en 505002.

| Art.Nr. | Omschrijving                             | Tpi | Afmeting |
|---------|--|-----|----------|
| 505020  | Carrosserievijlblad, radiaal, fijn (1)   | 12  | 350mm    |
| 505021  | Carrosserievijlblad, radiaal, middel (2) | 9   | 350mm    |
| 505022  | Carrosserievijlblad, radiaal, grof (3)   | 6,5 | 350mm    |

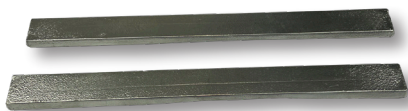

Carrosserietin

**CARROSSERIETINSET**

- Tin specifiek bedoeld voor het opvullen en uitvlakken van beschadigde carrosseriedelen.
- Zeer goed kneedbaar en stapelbaar, doordat vloeipunt en smeltpunt niet gelijk zijn.



1



2

| Art.Nr. | Omschrijving   |
|---------|--|
| 500490  | Carrosserietin plat 25% (ongeveer 280 gr.)   |
| 500453  | Vertinningspasta 450gr.  |
| 540613  | Vertinningswas 280gr.  |
| 500496  | Soldeertinhout vlak (1)  |
| 500497  | Soldeertinhout half rond (2)   |
| 500450  | Vertinset <ul style="list-style-type: none"> <li>- 2x Tinstaaf</li> <li>- 2x Soldeerhoutje</li> <li>- 1x Kwast</li> <li>- 1x Vertinningswas</li> <li>- 1x Vertinningspasta 200gr.</li> </ul> De tin is opgebouwd uit <ul style="list-style-type: none"> <li>- 74% Tin</li> <li>- 25% Lood</li> <li>- 0,8% Antimoon (verbinding tussen tin en lood)</li> <li>- 0,2% Koper (voor de hardheid)</li> </ul> |



MT-9 set

**MT-9 SET**

- Set geschikt voor reparatie en opvullen van gaatjes die ontstaan tijdens het spotteren aan autoplaatwerk.
- Voordeel is snelheid van repareren en minder temperatuur inbreng tov Mig lassen.
- Pb60Sn40 conform DIN EN ISO 9452.
- Zinkchloridevrij.
- Verwerkingstemperatuur: 280°C.
- Smeltbereik: 183-235°C.
- Voor ijzer, koper, messing, zink.
- Niet voor elektrische verbindingen en aluminium.

| Art.Nr. | Omschrijving                      |
|---------|-----------------------------------|
| 551070  | MT-9 Metaaltin 2,0mm op rol 500gr |
| 551005  | Pistoolbrander Compact            |
| 551015  | Gaspatroon Butajet 139gr          |



Slagtrekker

**SLAGTREKKER**

- Aansluiting M14x1,5.
- 540414 aanbevolen voor haak, totaal 2kg. (1)
- 540415 aanbevolen voor Multipuller, totaal 3,5kg. (2)

**Art.nr. Omschrijving**

- 540414 Slagtrekker M14x1,5 1,3kg glijgewicht  
 540415 Slagtrekker M14x1,5 2,7kg glijgewicht

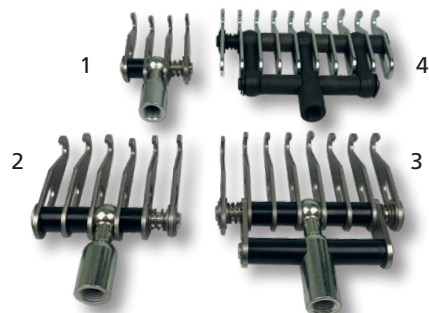

Multipuller

**MULTIPULLER**

- Zeer goed geschikt voor het uittrekken van langgerekte deuken.
- Toepasbaar bij zowel vlakke als ronde oppervlakken.
- Bij dunner plaatwerk kan het al voldoende zijn om met de hand plaatwerk te richten. Bij dikker plaatwerk zal men gebruik moeten maken van de slagtrekker.
- Aansluiting M10x1,5 + M14x1,5 voor 4/6/8-vingerige haak.
- Aansluiting M14x1,5 voor 10-vingerige haak.

**Art.nr. Omschrijving**

- 540401 Multipuller 4-haaks M10x1,5+M14x1,5 (1)  
 540402 Multipuller 6-haaks M10x1,5+M14x1,5 (2)  
 540403 Multipuller 8-haaks M10x1,5+M14x1,5 (3)  
 540404 Multipuller 10-haaks M14x1,5 (4)  
 540424 Haak M14x1,5 tbv slagtrekker tbv aanlasring M8 (5)



Slagtrekker met hulpstukken

**SLAGTREKKER MET HULPSTUKKEN**

- Slagtrekker met 4kg glijgewicht, totaal 6kg.
- Met accessoireset welke bestaat uit 9 delen.
- Aansluiting M16x2.

**Art.nr. Omschrijving**

- 540416 Slagtrekker met 4kg glijgewicht (zonder accessoires)  
 540417 Accessoireset 9dlg tbv 540413/6



Slagtrekker Super Heavy

**SLAGTREKKER SUPER HEAVY**

- Slagtrekker Super Heavy tbv terugtrekken van front- en achterpanelen na schade.
- Ook geschikt voor het gebruik van ketting of trekklem.
- Slaggewicht 7kg, totaalgewicht 9kg.
- Aansluiting M16x2.
- Zeer zware uitvoering.

**Art.nr. Omschrijving**

- 540413 Slagtrekker Super Heavy met dubbele haak  
 540417 Accessoireset 9dlg tbv 540413/6

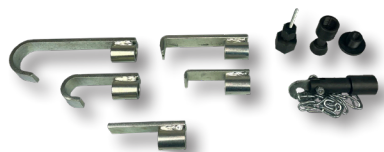

Accessoire set 9dlg

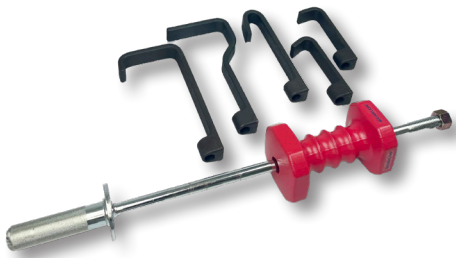

Slagtrekker 6kg met 5 hulpstukken

**SLAGTREKKER 6KG MET 5 HULPSTUKKEN**

- Stevige slagtrekker met 6kg glijgewicht.
- Slagkracht 4T.
- Levering met 5 verschillende haken.
- Robuust uitgevoerd.
- Levering in doos.
- Aansluiting M17x2,5.

| Art.nr. | Omschrijving                      |
|---------|-----------------------------------|
| 540418  | Slagtrekker 6kg met 5 hulpstukken |



Scharnierrichtijzer set

**SCHARNIERRICHTIJZERSET**

- Ten behoeve van het richten van (gelaste) deurscharnieren zonder demontage o.a. bij Opel, Ford, Mini en Volvo.
- Verschillende hulpstukken geschikt gemaakt voor meerdere scharnieren.
- Materiaal: gehard staal, verzinkt.
- Levering met linkse hulpstukken.

| Art.nr. | Omschrijving  |
|---------|---|
| 538004  | Scharnierrichtijzer set 5dlg (German cars)          |
| 538005  | Scharnierrichtijzer set 5dlg (French cars)          |
| 538008  | Scharnierrichtijzer set 9dlg (German & French cars) |



Carrosseriebeitel met sidecutter

**CARROSSERIEBEITEL MET SIDECUTTER**

- Speciaal voor het losmaken van gepuntlaste carrosseriedelen, na het losboren van de puntlassen.
- Door de dubbele snijkant zeer geschikt om carrosseriedelen ook zijwaarts door te kappen.
- Lengte 300mm.
- Dikte 2,5mm.
- Levering exclusief handgreep.



Handgreep tbv 506243

| Art.Nr. | Omschrijving                     |
|---------|----------------------------------|
| 506243  | Carrosseriebeitel met sidecutter |
| 506244  | Handgreep tbv 506243             |



Wielrandarceertool verstelbaar

**WIELRANDARCEERTOOL VERSTELBAAR**

- Wielrandarceertool verstelbaar.
- Geschikt voor het aftekenen van de wielrand tijdens het herstellen van het plaatwerk.
- Ook geschikt voor de voorbereiding om over de plamuur af te tekenen.
- Door verstelling geschikt voor bijna ieder type wielrand.
- Verstelbaar van 5 tot 150mm.
- Levering inclusief markeerpotlood.

| Art.nr. | Omschrijving                   |
|---------|--------------------------------|
| 500304  | Wielrandarceertool verstelbaar |



Portierrichtijzer



Adapterset 3-dlg

## PORTIERRICHTIJZER

- Universeel portierrichtijzer.
- Inclusief 3 adapters.
- Voor het snel uitrichten van portieren.
- Ook geschikt voor kofferdeksel (3<sup>e</sup>/5<sup>e</sup> deur).

| Art.Nr. | Omschrijving                          |
|---------|---------------------------------------|
| 538000  | Portierrichtijzer                     |
| 538001  | Adapterset 12,4mm voor 538000 (3-dlg) |
| 538003  | Adapterset 11,7mm voor 538000 (3-dlg) |



Door lock reforming tool

## DOOR LOCK REFORMING TOOL

- Geschikt voor het terugvormen van het plaatwerk bij het portierslot na inbraak of andere schade.
- Beide schijven voorzien van verschillende profielen, waardoor geschikt voor de meeste voertuigen.

| Art.nr. | Omschrijving             |
|---------|--------------------------|
| 505200  | Door lock reforming tool |



Portierslotreparatietang

## PORTIERSLOTREPARATIETANG

- Verzettang voor het verstellen van de carrosserieplaat, bij deursloten die door vandalisme en/of inbraak zijn beschadigd.
- Zetafstand 13mm.
- Lengte 21mm.
- Gewicht 900gr.

| Art.Nr. | Omschrijving                               |
|---------|--|
| 505195  | Portierslotreparatietang recht (66500) (1) |
| 505196  | Portierslotreparatietang gezet (66888) (2) |

## PONSTANG

- Met verstelbare uitlading (30/40 mm).
- Voor het gaten ponsen in plaatwerk dat bijvoorbeeld gelast moet worden.
- Goede prestaties.
- Capaciteit tot 1,5mm.
- Lengte 260/340mm.
- Gewicht 800/1800gr.



Ponstang

| Art.Nr. | Omschrijving                    |
|---------|---------------------------------|
| 505190  | Ponstang 5mm junior (21101) (1) |
| 505191  | Ponstang 8mm senior (11101)     |



(Pons-)verzettang

### PONS-VERZETTANG

- (gecombineerde) Tang voor het verzetten van randen aan plaatwerk tot 1mm, en het ponsen van gaten bij puntlassen.
- Dankzij draaibare kop zijn beide functies mogelijk.
- Moeiteloos met één hand te bedienen.

| Art.nr. | Omschrijving                     |
|---------|----------------------------------|
| 505192  | Pons-verzettang 5mm (103202) (1) |
| 505194  | Verzettang (103201) (2)          |



Mini-griptang

### MINI-GRIPTANG

- Voor het vasthouden en vastklemmen van materialen tot 12mm dikte.
- Praktische eenhandsbediening.
- Kleine buitenmaten voor optimale toegang tot moeilijk bereikbare plaatsen.
- Beweegbare messing bek met stelschroef.

| Art.nr. | Omschrijving  |
|---------|---------------|
| 501850  | Mini-griptang |



Griptangen extra kort

### GRIPTANGEN EXTRA KORT

- Extra korte, en daardoor lichte, griptangen.
- Geschikt voor allerlei toepassingen, o.a. bumperreparatie.
- Opgebouwd uit vernikkeld speciaalstaal.

| Art.nr. | Omschrijving                        |
|---------|-------------------------------------|
| 501851  | Langbek griptang extra kort 125mm   |
| 501852  | Las griptang extra kort 110mm       |
| 501853  | Griptang halfrond extra kort 100mm  |
| 501854  | Griptangset extra kort nr 1 / 2 / 3 |



Naaldsjabloon kunststof

### NAALDSJABLOON

- Naaldsjablonen zijn onmisbaar wanneer reparatieplaatdelen niet leverbaar zijn en met de hand gerepareerd moeten worden, b.v. roestreparaties, restauraties, etc.
- Tot op de millimeter nauwkeurig overnemen van profielen.
- De profielmal stelt zich in op richtingsveranderingen door de hoek waaronder gemeten wordt.

| Art.Nr. | Omschrijving  |
|---------|---|
| 539011  | Naaldsjabloon kunststof 25cm met magneet                |
| 539012  | Naaldsjabloon metaal 25cm koppelbaar, 4 stuks in koffer |





Blikschaar

**BLIKSCHAAR**

- Voor rechtuit en bochten knippen.
- Met overbrenging, zelf openend door ingebouwde veer.
- Gunstig snijpunt door grote openingshoek.
- Door ergonomische greep is het mogelijk met alle vingers kracht te zetten.
- Hoge knipprestatie.
- Capaciteit blik tot 1,8mm en RVS tot 1,2mm.

**Art.nr. Omschrijving**

722110 Blikschaar rechtssnijdend 260mm

722111 Blikschaar linkssnijdend 260mm



Figuurschaar

**FIGUURSCHAAR**

- Voor scherpe bochten en figuurknippen.
- Met overbrenging, zelf openend door ingebouwde veer.
- Gunstig snijpunt door grote openingshoek.
- Door ergonomische greep is het mogelijk met alle vingers kracht te zetten.
- Hoge knipprestatie.
- Capaciteit blik tot 1,8mm en RVS tot 1,2mm.

**Art.nr. Omschrijving**

722112 Figuurschaar rechtssnijdend 260mm (1)

722113 Figuurschaar linkssnijdend 260mm (2)



Span- en vlakhamer (252/22)

**SPAN- EN VLAKHAMER (252/22)**

- Span- en vlakhamer.
- Gesmeed staal.
- Voorzien van Hickory steel.

| Art.nr. | Omschrijving       | Lengte | ∅  | ■  | Gewicht  |
|---------|--------------------|--------|----|----|----------|
| 722006  | Span- en vlakhamer | 105    | 32 | 25 | 300 gram |



Span- en vlakhamer (252/22K)

**SPAN- EN VLAKHAMER (252/22K)**

- Span- en vlakhamer, ronde kant gewafeld.
- Gesmeed staal.
- Voorzien van Hickory steel.

| Art.nr. | Omschrijving       | Lengte | ∅  | ■  | Gewicht  |
|---------|--------------------|--------|----|----|----------|
| 722007  | Span- en vlakhamer | 105    | 32 | 25 | 300 gram |



Span- en vlakhamer (252/23)

**SPAN- EN VLAKHAMER (252/23)**

- Span- en vlakhamer kort uitgevoerd.
- Gesmeed staal.
- Voorzien van Hickory steel.

| Art.nr. | Omschrijving       | Lengte | ∅  | ■  | Gewicht  |
|---------|--------------------|--------|----|----|----------|
| 722008  | Span- en vlakhamer | 95     | 40 | 35 | 380 gram |



Span- en vlakhamer (252/23K)

**SPAN- EN VLAKHAMER (252/23K)**

- Span- en vlakhamer kort uitgevoerd, ronde kant gewafeld.
- Gesmeed staal.
- Voorzien van Hickory steel.

| Art.nr. | Omschrijving       | Lengte | ∅  | ■  | Gewicht  |
|---------|--------------------|--------|----|----|----------|
| 722009  | Span- en vlakhamer | 98     | 40 | 35 | 380 gram |



Span- en vlakhamer (252/48K)

**SPAN- EN VLAKHAMER (252/48K)**

- Span- en vlakhamer met grotere kanten, ronde kant gewafeld.
- Gesmeed staal.
- Voorzien van Hickory steel.

| Art.nr. | Omschrijving       | Lengte | ∅  | ■  | Gewicht  |
|---------|--------------------|--------|----|----|----------|
| 722011  | Span- en vlakhamer | 110    | 46 | 40 | 500 gram |



Uitdeuk- en penhamer (252/25)

**UITDEUK- EN PENHAMER (252/25)**

- Uitdeukhamer- en penhamer.
- Gesmeed staal.
- Voorzien van Hickory steel.

| Art.nr. | Omschrijving         | Lengte | ∅  | ■    | Gewicht  |
|---------|----------------------|--------|----|------|----------|
| 722012  | Uitdeuk- en penhamer | 115    | 30 | 25x5 | 300 gram |



Vlak- en penhamer (252/26)

**VLAK- EN PENHAMER (252/26)**

- Vlak- en penhamer met dunne platte kant.
- Gesmeed staal.
- Voorzien van Hickory steel.

| Art.nr. | Omschrijving      | Lengte | ∅  | ■    | Gewicht  |
|---------|-------------------|--------|----|------|----------|
| 722014  | Vlak- en penhamer | 160    | 40 | 20x3 | 450 gram |

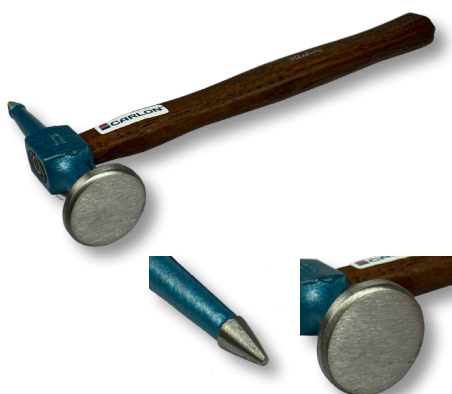

Vlak- en punthamer (252/27½)

**VLAK- EN PUNTHAMER (252/27½)**

- Vlak- en punthamer met scherpe punt.
- Gesmeed staal.
- Rond 37mm.
- Koplengte: 135mm.
- Gewicht: 310gr.
- Voorzien van Hickory steel.

| Art.nr. | Omschrijving       | Lengte | ∅  | ● | Gewicht  |
|---------|--------------------|--------|----|---|----------|
| 722016  | Vlak- en punthamer | 135    | 37 | 5 | 383 gram |



Uitdeuk- en vlakhamer (252/53)

**UITDEUK- EN VLAKHAMER (252/53)**

- Uitdeuk- en vlakhamer met grotere slanke banen, 1 ronde baan gewafeld.
- Gesmeed staal.
- Voorzien van Hickory steel.

| Art.nr. | Omschrijving          | Lengte | ∅  | ●  | Gewicht  |
|---------|-----------------------|--------|----|----|----------|
| 722024  | Uitdeuk- en vlakhamer | 115    | 47 | 47 | 500 gram |



Vlak- en penhamer (252/51)

**VLAK- EN PENHAMER (252/51)**

- Vlak- en penhamer met grotere slanke baan.
- Gesmeed staal.
- Voorzien van Hickory steel.

| Art.nr. | Omschrijving      | Lengte | ∅  | ■    | Gewicht  |
|---------|-------------------|--------|----|------|----------|
| 722025  | Vlak- en penhamer | 140    | 40 | 14x3 | 330 gram |



Hamersteel tbv uitdeukhamer Hickory

**HAMERSTEEL TBV UITDEUKHAMER HICKORY**

| Art.nr. | Omschrijving                | Lengte | Gewicht  |
|---------|-----------------------------|--------|----------|
| 722100  | Hamersteel tbv uitdeukhamer | 300    | 110 gram |
| 722101  | Spie tbv uitdeukhamersteel  |        |          |



Bankhamer

**BANKHAMER**

- Bankhamer Hickory met huls.
- Uitgevoerd met beschermhuls tegen beschadigingen.
- Voorzien van sterke Hickory steel.

| Art.nr. | Omschrijving    |
|---------|-----------------|
| 900520  | Bankhamer 200g  |
| 900521  | Bankhamer 300g  |
| 900522  | Bankhamer 400g  |
| 900523  | Bankhamer 500g  |
| 900524  | Bankhamer 800g  |
| 900525  | Bankhamer 1000g |
| 900526  | Bankhamer 1500g |



Slagvijl

### SLAGVIJL

- Voor het uitslaan van deuken.
- Uitzetten van metaal wordt verhinderd door geribbelde oppervlak.
- Comfortabele greep.

**Art.Nr. Omschrijving**  
505030 Slagvijl

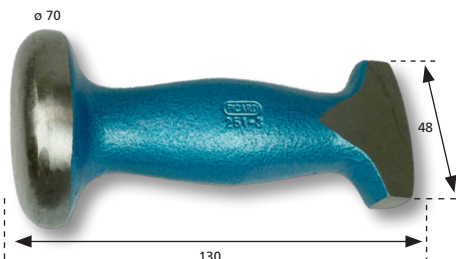

Uitdeukaambeeld rond (251/3)

### UITDEUKAAMBEELD ROND (251/3)

- Uitdeukaambeeld rond.
- Gesmeed staal.
- Werkvlakken geslepen en gepolijst.

**Art.nr. Omschrijving Gewicht**  
720003 Uitdeukaambeeld rond 930 gram



Handtas wigvorm smal (252/43)

### HANDTAS WIGVORM SMAL (252/43)

- Handtas wigvorm smal.
- Gesmeed staal.
- Werkvlakken geslepen en gepolijst.

**Art.nr. Omschrijving Gewicht**  
720022 Handtas wigvorm smal 850 gram

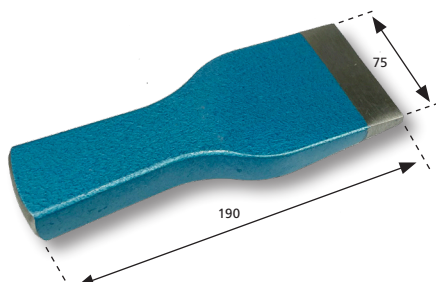

Handtas wigvorm breed (252/44)

### HANDTAS WIGVORM BREED (252/44)

- Handtas wigvorm breed.
- Gesmeed staal.
- Werkvlakken geslepen en gepolijst.

**Art.nr. Omschrijving Gewicht**  
720023 Handtas wigvorm breed 1600 gram

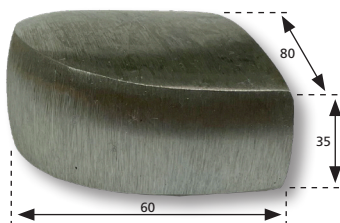

Handtas halfrond model (252/12)

### HANDTAS HALFROND MODEL (252/12)

- Handtas halfrond model.
- Gesmeed staal.
- Werkvlakken geslepen en gepolijst.

**Art.nr. Omschrijving Gewicht**  
720006 Handtas halfrond model 1050 gram

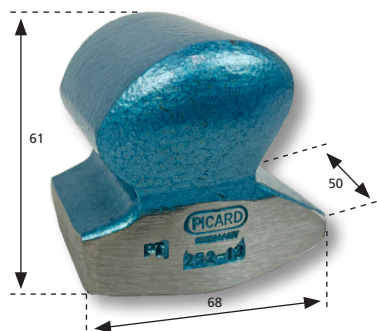

Handtas tbv spatborden (252/13)

**HANDTAS TBV SPATBORDEN (252/13)**

- Handtas tbv spatborden.
- Gesmeed staal.
- Werkvlakken geslepen en gepolijst.

| Art.nr. | Omschrijving           | Gewicht   |
|---------|------------------------|-----------|
| 720007  | Handtas tbv spatborden | 1200 gram |

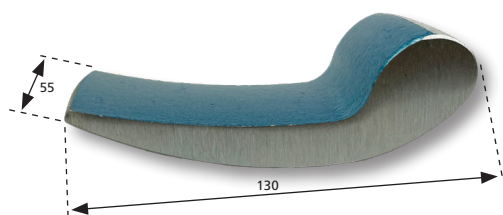

Handtas kommamodel (252/15)

**HANDTAS KOMMAMODEL (252/15)**

- Handtas kommamodel.
- Gesmeed staal.
- Werkvlakken geslepen en gepolijst.

| Art.nr. | Omschrijving       | Gewicht  |
|---------|--------------------|----------|
| 720009  | Handtas kommamodel | 950 gram |



Handtas wigvorm (252/16)

**HANDTAS WIGVORM (252/16)**

- Handtas wigvorm.
- Gesmeed staal.
- Werkvlakken geslepen en gepolijst.

| Art.nr. | Omschrijving    | Gewicht  |
|---------|-----------------|----------|
| 720010  | Handtas wigvorm | 900 gram |



Handtas 3-kops vingermodel

**HANDTAS 3-KOPS VINGERMODEL**

- Handtas 3-kops vingermodel.
- Gesmeed staal.
- Werkvlakken geslepen en gepolijst.

| Art.nr. | Omschrijving               |
|---------|----------------------------|
| 720050  | Handtas 3-kops vingermodel |

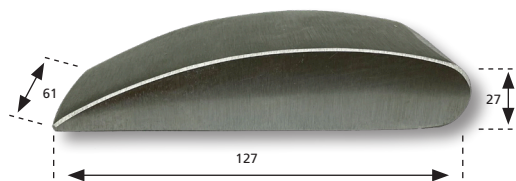

Handtas half rond wigvorm (252/16½)

### HANDTAS HALFROND WIGVORM (252/16½)

- Handtas half rond wigvorm.
- Gesmeed staal.
- Werkvlakken geslepen en gepolijst.

| Art.nr. | Omschrijving              | Gewicht   |
|---------|---------------------------|-----------|
| 720011  | Handtas half rond wigvorm | 1330 gram |

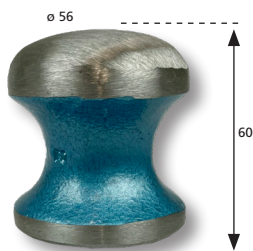

Handtas diablo (252/35)

### HANDTAS DIABOLO (252/35)

- Handtas diablo.
- Gesmeed staal.
- Werkvlakken geslepen en gepolijst.

| Art.nr. | Omschrijving   | Gewicht  |
|---------|----------------|----------|
| 720013  | Handtas diablo | 750 gram |



Handtas zoolmodel (252/36)

### HANDTAS ZOOLMODEL (252/36)

- Handtas zoolmodel.
- Gesmeed staal.
- Werkvlakken geslepen en gepolijst.

| Art.nr. | Omschrijving      | Gewicht  |
|---------|-------------------|----------|
| 720014  | Handtas zoolmodel | 950 gram |

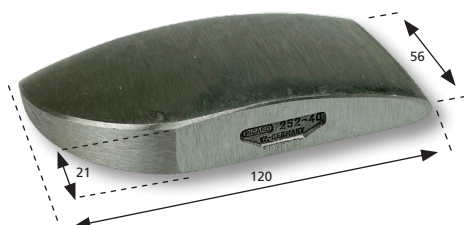

Handtas teenmodel (252/40)

### HANDTAS TEENMODEL (252/40)

- Handtas teenmodel.
- Gesmeed staal.
- Werkvlakken geslepen en gepolijst.

| Art.nr. | Omschrijving      | Gewicht  |
|---------|-------------------|----------|
| 720016  | Handtas teenmodel | 760 gram |



Handtas teenmodel zwaar (252/40S)

### HANDTAS TEENMODEL ZWAAR (252/40S)

- Handtas teenmodel zwaar.
- Gesmeed staal.
- Werkvlakken geslepen en gepolijst.

| Art.nr. | Omschrijving            | Gewicht   |
|---------|-------------------------|-----------|
| 720017  | Handtas teenmodel zwaar | 1140 gram |



Handtas teenmodel gewafeld (252/40K)

### HANDTAS TEENMODEL GEWAFELD (252/40K)

- Handtas teenmodel gewafeld.
- Gesmeed staal.

| Art.nr. | Omschrijving               | Gewicht   |
|---------|----------------------------|-----------|
| 720018  | Handtas teenmodel gewafeld | 1100 gram |



Handtas tbv spatborden (252/59)

### HANDTAS TBV SPATBORDEN (252/59)

- Handtas tbv spatborden.
- Gesmeed staal.
- Werkvlakken geslepen en gepolijst.

| Art.nr. | Omschrijving           | Gewicht  |
|---------|------------------------|----------|
| 720027  | Handtas tbv spatborden | 920 gram |



Handtas leder kogelgevuld

### HANDTAS LEDER KOGELGEVULD

- Handtas leder kogelgevuld.
- Deze kleine leren vormzak (gevuld met staalkorrels) kunt je als een uitdeuktas in de hand houden, zodat vormwerk ook mogelijk is aan een gemonteerd paneel.
- Veelgebruikt voor het uitdeuken van aluminium.
- Afmetingen: 150x90x50mm.

| Art.nr. | Omschrijving              |
|---------|---------------------------|
| 720040  | Handtas leder kogelgevuld |



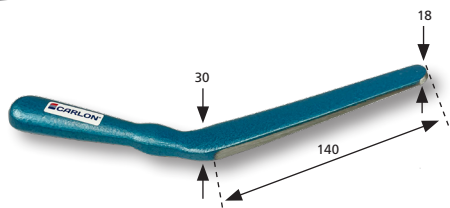

Uitdeuklepel klein (252/18)

### UITDEUKLEPEL KLEIN (252/18)

- Uitdeuklepel klein.
- Met dubbel gewelfd, bijna vlak oppervlak.
- Gesmeed staal.
- Uitvoering gelakt, werkoppervlak geslepen en gepolijst.

| Art.nr. | Omschrijving       | Lengte | Gewicht  |
|---------|--------------------|--------|----------|
| 721102  | Uitdeuklepel klein | 270    | 550 gram |

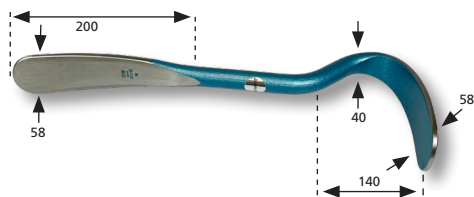

Uitdeuklepel groot (252/19)

### UITDEUKLEPEL GROOT (252/19)

- Uitdeuklepel groot.
- Sterk doorgezet en dubbel gewelfd.
- Gesmeed staal.
- Uitvoering gelakt, werkoppervlak geslepen en gepolijst.

| Art.nr. | Omschrijving       | Lengte | Gewicht   |
|---------|--------------------|--------|-----------|
| 721104  | Uitdeuklepel groot | 500    | 2200 gram |

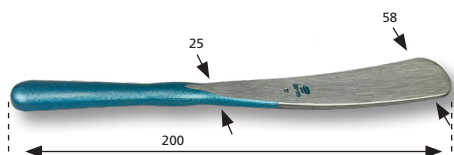

Uitdeuklepel (252/19½)

### UITDEUKLEPEL (252/19½)

- Uitdeuklepel.
- Gesmeed staal.
- Uitvoering gelakt, werkoppervlak geslepen en gepolijst.

| Art.nr. | Omschrijving | Lengte | Gewicht  |
|---------|--------------|--------|----------|
| 721105  | Uitdeuklepel | 390    | 950 gram |

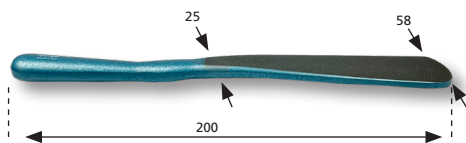

Uitdeuklepel (252/19½)

### UITDEUKLEPEL GEWAFELD (252/19½K)

- Uitdeuklepel.
- Gesmeed staal.
- Uitvoering gelakt, werkoppervlak gewafeld.

| Art.nr. | Omschrijving          | Lengte | Gewicht  |
|---------|-----------------------|--------|----------|
| 721106  | Uitdeuklepel gewafeld | 390    | 950 gram |



Breekijzer speciaal (252/31)

### BREEKIJZER SPECIAAL (252/31)

- Breekijzer speciaal.
- Hefboomijzer rolkop.
- Verchroomd.

| Art.nr. | Omschrijving        | Lengte | Gewicht  |
|---------|---------------------|--------|----------|
| 721108  | Breekijzer speciaal | 400    | 480 gram |



Buigijzer (251/8)

### BUIGIJZER (251/8)

- Buigijzer met leder inzet.

| Art.nr. | Omschrijving | Lengte | Gewicht   |
|---------|--------------|--------|-----------|
| 721101  | Buigijzer    | 400    | 1000 gram |



Uitdeukbeitel kunststof

### UITDEUKBEITEL KUNSTSTOF

- Kunststof speciaalgereedschap voor het richten van aluminium en stalen kanten. (vb portieren, spatbord, motorkap, etc.)
- Slagvast.
- Afmeting 280x100mm.

| Art.nr. | Omschrijving            |
|---------|-------------------------|
| 721120  | Uitdeukbeitel kunststof |



Uitdeukhamerset aluminium 4dlg

### UITDEUKHAMERSET ALUMINIUM 4DLG

- Geschikt voor het uitdeuken van aluminium carrosseriën.
- Door aluminium uitvoering geen inslag van staalsplinters in aluminium ondergrond.
- 4dlg.
- Levering in kunststof koffer.

| Art.nr. | Omschrijving                   |
|---------|--------------------------------|
| 720058  | Uitdeukhamerset aluminium 4dlg |

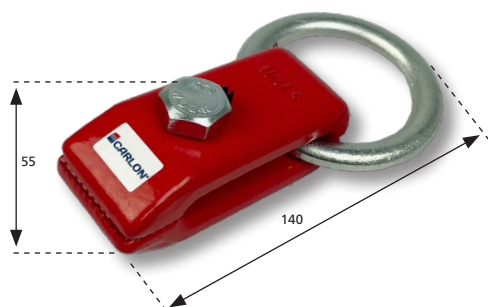

Trekklem 126 met ring 4T

**TREKKLEM 126 MET RING 4T**

- Breedte 40mm.
- Inklemdiepte tot aan de bout 30mm.
- Gewicht 0,7kg.

**Art.nr. Omschrijving**  
500231 Trekklem 126 met ring 4T

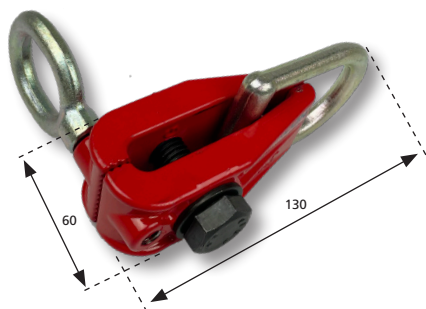

Trekklem 139 4T

**TREKKLEM 139 4T**

- Geschikt om 2 kanten op te trekken
- Bekbreedte 35mm.
- Inklemdiepte tot aan de bout 30mm.
- Gewicht 0,8kg.

**Art.nr. Omschrijving**  
500237 Trekklem 139 4T



Trekklem 148 4T

**TREKKLEM 148 4T**

- Bekbreedte 50mm.
- Inklemdiepte tot aan de bout: 35mm.
- Gewicht 1,8kg.

**Art.nr. Omschrijving**  
500242 Trekklem 148 4T

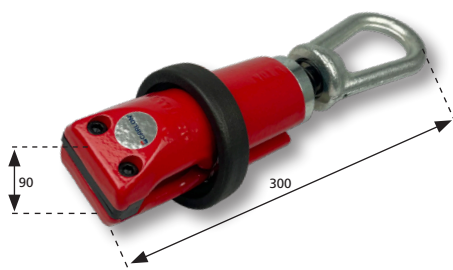

Trekklem 121 zelfspannend 6T

**TREKKLEM 121 ZELFSPANNEND 6T**

- Bekbreedte 55mm.
- Inklemdiepte tot aan de bout: 55mm.
- Gewicht 3,4kg.

**Art.nr. Omschrijving**  
500229 Trekklem 121 zelfspannend 6T



Trekklem 128 zelfspannend 6T

**TREKKLEM 128 ZELFSPANNEND 6T**

- Bekbreedte 60mm.
- Inklemdiepte tot aan de bout: 40mm.
- Gewicht 3,4kg.

**Art.nr. Omschrijving**  
500227 Trekklem 128 zelfspannend 6T

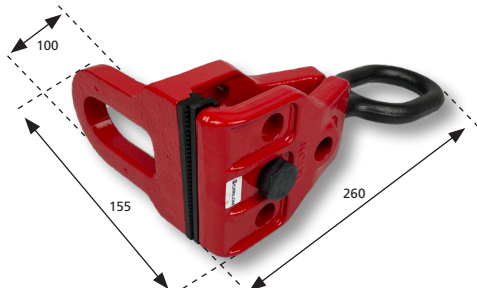

Trekklem 133 zelfspannend 6T

### TREKKLEM 133 ZELFSPANNEND 6T

- Bekbreedte 100mm.
- Geschikt om 2 kanten op te trekken
- Inklemdiepte tot aan de bout: 30mm.
- Gewicht 3,7kg.

**Art.nr. Omschrijving**  
500233 Trekklem 133 zelfspannend 6T



Trekklem 120 Shark zelfspannend 6T

### TREKKLEM 120 SHARK ZELFSPANMNEND 6T

- Breedte 55mm.
- Inklemdiepte tot aan de bout 40mm.
- Gewicht 7kg.
- Trekgewicht 6T.
- De Shark-trekklem, gesmeed uit staal, heeft een inklemdiepte die geschikt is voor gebruik op uitstekende of opstaande randen en kanten.
- Dankzij de speciale zitting op de twee semi-klemmen zorgt het trekmechanisme van de trekoog ervoor dat deze voortdurend in een veilige gecentreerde positie wordt gehouden, waardoor hij niet naar buiten kan komen.
- De Shark-klem is gecertificeerd voor een trekkracht van 6 ton.
- De geharde stalen klembekken zijn goed slijtbestendig.
- Reservebekken leverbaar.

**Art.nr. Omschrijving**  
500230 Trekklem 120 Shark zelfspannend 6T

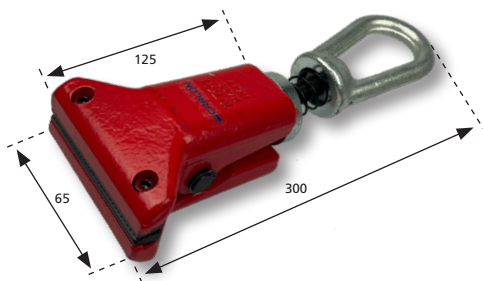

Trekklem 130 zelfspannend 6T

### TREKKLEM 130 ZELFSPANNEND 6T

- Bekbreedte 100mm.
- Inklemdiepte tot aan de bout: 40mm.
- Gewicht 3,7kg.

**Art.nr. Omschrijving**  
500228 Trekklem 130 zelfspannend 6T



Trekklem 135 zelfspannend 6T draaibaar

### TREKKLEM 135 ZELFSPANNEND 6T DRAAIBAAR

- Bekbreedte 100mm.
- Inklemdiepte tot aan de bout: 30mm.
- Gewicht 4kg.

**Art.nr. Omschrijving**  
500234 Trekklem 135 zelfspannend 6T draaibaar

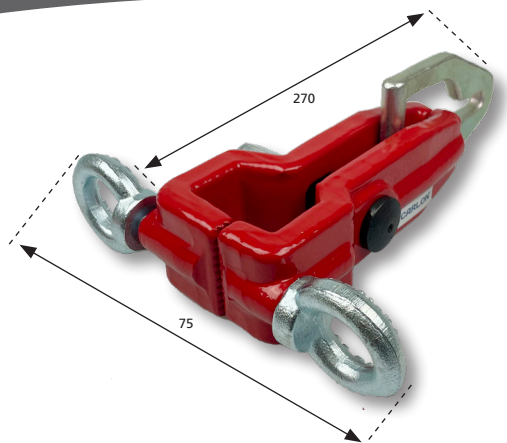

Treklem 140 zelfspannend 6T

**TREKKLEM 140 ZELFSPANNEND 6T**

- Bekbreedte 50mm.
- Inklemdiepte tot aan de bout: 75mm.
- Gewicht 2,9kg.

**Art.nr. Omschrijving**  
 500238 Treklem 140 zelfspannend 6T

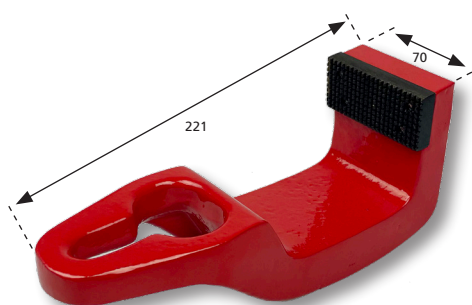

Rapidhook 136 6T

**RAPIDHOOK 136 6T**

- Sterke compacte haak.
- Bekbreedte 70mm.
- Lengte 221mm.
- Gewicht 2,1kg.

**Art.nr. Omschrijving**  
 500248 Rapidhook 136 6T  
 500249 Reserve bek tbv 136 Rapidhook 6T



Treklem schaar 144 3T

**TREKKLEM SCHAAR 144 3T**

- Bekbreedte 50mm.
- Inklemdiepte tot aan de bout: 45mm.
- Gewicht 2,9kg.

**Art.nr. Omschrijving**  
 500244 Treklem schaar 144 3T

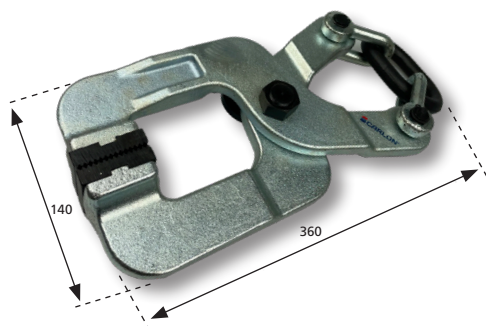

Treklem schaar 144/1 8T

**TREKKLEM SCHAAR 144/1 8T**

- Bekbreedte 45mm.
- Inklemdiepte tot aan de bout: 120mm.
- Gewicht 4,7kg.

**Art.nr. Omschrijving**  
 500245 Treklem schaar 144/1 8T



Treklem 156A tbv aanlasplaat

**TREKKLEM 156A TBV AANLASPLAAT**

- Breedte: 60mm.
- Voor het terugtrekken van deuken op taaie delen zoals dorpels en stijlen.
- Levering omvat: 1x treklem, 1x 25/51/75mm plaat.

| Art.nr. | Omschrijving                            |
|---------|---|
| 500251  | Treklem 156A tbv aanlasplaat            |
| 540531  | Aanlasplaat staal small 25mm (5st)      |
| 540532  | Aanlasplaat staal medium 51mm (5st)     |
| 540533  | Aanlasplaat staal large 75mm (5st)      |
| 540680  | Aanlasplaat aluminium small 25mm (5st)  |
| 540681  | Aanlasplaat aluminium medium 51mm (5st) |
| 540682  | Aanlasplaat aluminium large 75mm (5st)  |

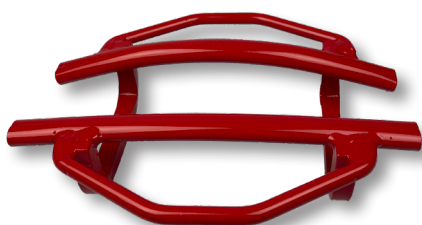

Wielrandtrekker

**WIELRANDTREKKER BREED**

- Breed uitgevoerde wielrandtrekker.
- Geschikt voor praktisch alle wielkuipen.
- Eenvoudig in gebruik.
- Hoogwaardige uitvoering.
- Uitvoering: staal, poedergecoat.
- Maximale belasting 1,5T!

| Art.nr. | Omschrijving          |
|---------|-----------------------|
| 500275  | Wielrandtrekker breed |