

CARROSSERIE

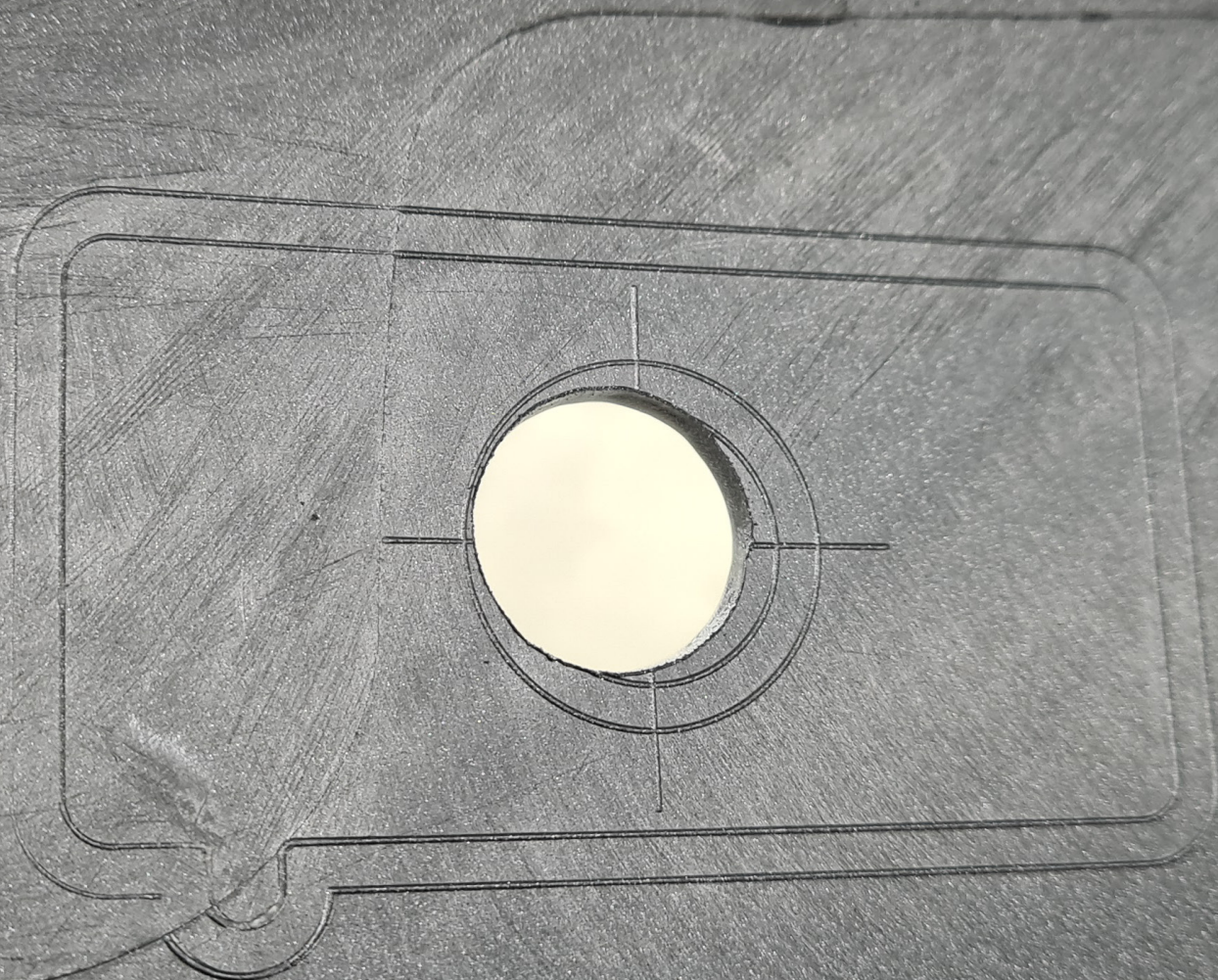
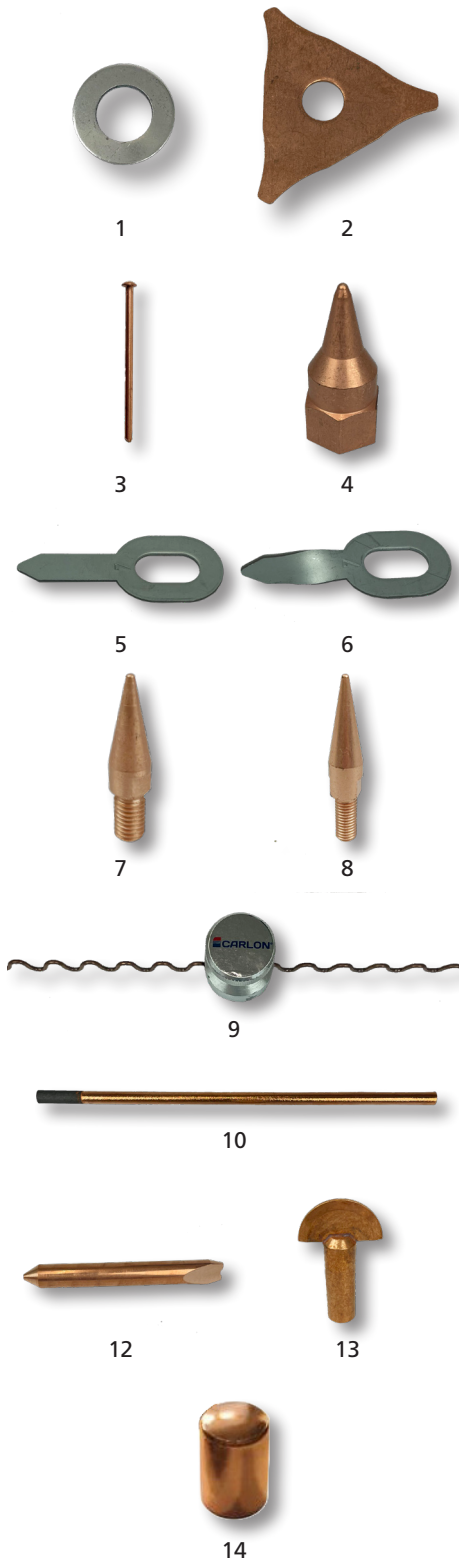

SPOTTERDELEN STAAL

Art.Nr.	Omschrijving
540508	Aanlasring blank 8x16mm (250st) (1)
540510	Aanlasring blank 10x20mm (200st)
540512	Aanlasdriehoek (20st) (2)
540516	Lasspijker 2,0x50mm (500st) (3)
540517	Lasspijker 2,5x50mm (500st)
540537	Elektrode Easy Puller M12 Miracle (4)
540541	Schroefpuntplaten recht (50st) (5)
540542	Schroefpuntplaten gedraaid (50st) (6)
540546*	Elektrode Topkar CU 7,7x42mm linkse draad (7)
540534	Aanaspunt tbv spotter 6,7x50mm (8)
540518	Wave lasdraad Heavy Duty (50st) (9)
540576	Wave lasdraad High Wave (50st)
540524	Koolelektrode 10mm (5st) (10)
540519	Magneet tbv wave lasdraad (11)
540526	Stiftelektrode tbv Wavedraad (12)
540529	Stiftelektrode tbv Wavedraad (half rond) (13)
540554	Electrodekappen Gysspot 9,5x13mm vlak (5st) (14)

Spotterdelen staal

15



Elektrodehouder tbv schroefpuntplaten

- 540544 Elektrodehouder tbv schroefpuntplaten rechte aansluiting 16mm (15)
- 540431 Stang met glijgewicht tbv Tecna/Prima (16)
- 540449 Spotterpunthouder M14x1,5 tbv aanspunt 540534 (17)
- 540457 Snelspanklem electrodehouder Gys (18)

16



17

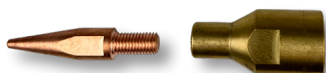

18

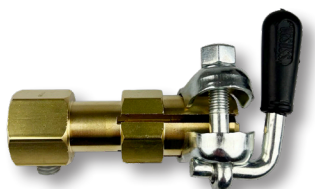

TREKSTANGSET RECHT OF GEBOGEN

- Trekstangset tbv 540541 en 540542.
- Stanglengtes recht: 180/300 en 500mm in 7mm dikte.
- Gebogen uitvoering voor het uittrekken van wielranden.
- Stanglengtes gebogen: 180 en 270mm in 8mm dikte.

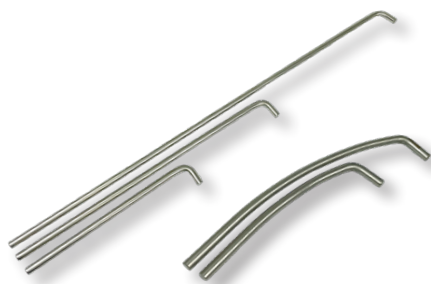

Trekstangset recht of gebogen

- | Art.nr. | Omschrijving |
|---------|---|
| 540428 | Trekstangset recht tbv 540541/ 542 (3dlg) |
| 540423 | Trekstangset gebogen tbv 540541/ 542 (2dlg) |

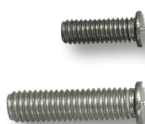

Aluminium lasboutjes



Aluminium trekoog



Aluminium schroefpuntplaat



Carrosserievijl K3 gecurved fijn tbv aluminium

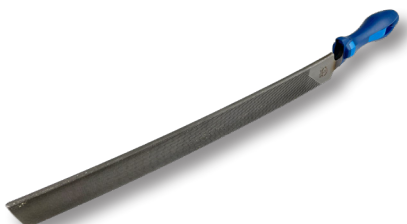

Carrosserievijl K1 gecurved grof tbv aluminium

ALUMINIUM LASBOUTJES/TREKOOG

- Aluminium Magnesium of Silicium in diverse maten.
- Inhoud 200 stuks.
- Voorzien van metrische draad.
- Na vastlassen van de stiftlasbout moet je het aluminium een uur uit laten harden voor een goede hechting.
- Aluminium heeft na verwarming/verhitting ongeveer 36 uur nodig om weer op volle sterkte te komen.

Art.Nr. Omschrijving

540640	Aluminium Magnesium AlMg lasboutjes M4x12mm (200st)
540641	Aluminium Magnesium AlMg lasboutjes M4x16mm (200st)
540645	Aluminium Magnesium AlMg lasboutjes M5x12mm (200st)
540647	Aluminium Magnesium AlMg lasboutjes M5x20mm (200st)
540630	Aluminium Silicium AlSi lasboutjes M4x12mm (200st)
540631	Aluminium Silicium AlSi lasboutjes M4x16mm (200st)
540635	Aluminium Silicium AlSi lasboutjes M5x12mm (200st)
540637	Aluminium Silicium AlSi lasboutjes M5x20mm (200st)
540497	Trekoog M4 tbv aluminium (5st)
540498	Trekoog M5 tbv aluminium (5st)
540499	Trekoog M6 tbv aluminium (5st)

ALUMINIUM SCHROEFPUNTPLAAT

- Schroefpuntplaat, aluminium.
- Langere standtijd.
- Dikte 1mm.

Art.nr. Omschrijving

540660	Schroefpuntplaten AlMgSi 1,0mm recht (50st)
540661	Schroefpuntplaten AlMgSi 1,0mm gedraaid (50st)
540663	Schroefpuntplaten AlMgSi 1,5mm recht (50st)
540664	Schroefpuntplaten AlMgSi 1,5mm gedraaid (50st)
540666	Schroefpuntplaten AlMg3 1,5mm recht (50st)
540667	Schroefpuntplaten AlMg3 1,5mm gedraaid (50st)

CARROSSERIEVIJL K3 GECURVED FIJN TBV ALUMINIUM

- Carrosserievijl K3 gecurved fijn tbv aluminium.
- Opschrift op vijl "3S".
- Levering met handgreep.

Art.nr. Omschrijving

505028	Carrosserievijl K3 gecurved fijn tbv aluminium
--------	--

CARROSSERIEVIJL K1 GECURVED GROF TBV ALUMINIUM

- Carrosserievijl K1 gecurved grof tbv aluminium.
- Opschrift op vijl "1B".
- Levering met handgreep.

Art.nr. Omschrijving

505029	Carrosserievijl K1 gecurved grof tbv aluminium
--------	--



Carrosserievijl

CARROSSERIEVIJL

Art.Nr. Omschrijving

- 505001 Carrosserievijlhouder met radiaalblad vrij verstelbaar (1)
- 505002 Carrosserievijl vlak model, hout (2)
- 505003 Carrosserievijl halfrond model, hout

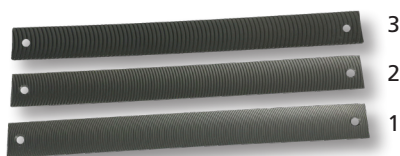

Carrosserievijlbladen

CARROSSERIEVIJLBLADEN

- Vijlblad voor 505001 en 505002.

Art.Nr. Omschrijving

Art.Nr.	Omschrijving	Tpi	Afmeting
505020	Carrosserievijlblad, radiaal, fijn (1)	13	350mm
505021	Carrosserievijlblad, radiaal, middel (2)	9	350mm
505022	Carrosserievijlblad, radiaal, grof (3)	6,5	350mm

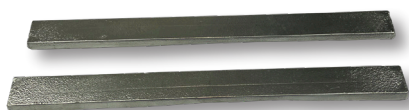

Carrosserietin

CARROSSERIETINSET

- Tin specifiek bedoeld voor het opvullen en uitvlakken van beschadigde carrosseriedelen.
- Zeer goed kneedbaar en stapelbaar, doordat vloeipunt en smeltpunt niet gelijk zijn.

Art.Nr. Omschrijving

- 500493 Carrosserietin plat 25% (ongeveer 280 gr.)
 - 500453 Vertinningspasta 450gr.
 - 540613 Vertinningswas 280gr.
 - 500496 Soldeertinhout vlak (1)
 - 500497 Soldeertinhout half rond (2)
 - 500450 Vertinset
 - 2x Tinstaaf
 - 2x Soldeerhoutje
 - 1x Kwast
 - 1x Vertinningswas
 - 1x Vertinningspasta 200gr.
- De tin is opgebouwd uit
- 74% Tin
 - 25% Lood
 - 0,8% Antimoon (verbinding tussen tin en lood)
 - 0,2% Koper (voor de hardheid)



1



2

MT-9 SET

- Set geschikt voor reparatie en opvullen van gaatjes die ontstaan tijdens het spotteren aan autoplaatwerk.
- Voordeel is snelheid van repareren en minder temperatuur inbreng tov Mig lassen.
- Pb60Sn40 conform DIN EN ISO 9452.
- Zinkchloridevrij.
- Verwerkingstemperatuur: 280°C.
- Smeltbereik: 183-235°C.
- Voor ijzer, koper, messing, zink.
- Niet voor elektrische verbindingen en aluminium.



MT-9 set

Art.Nr. Omschrijving

- 551070 MT-9 Metaaltin 2,0mm op rol 500gr
- 551009 Pistoalbrander Compact CP-9T Premium
- 551015 Gaspatroon Butajet 139gr





Slagtrekker

SLAGTREKKER

- Aansluiting M14x1,5.
- 540414 aanbevolen voor haak, totaal 2kg. (1)
- 540415 aanbevolen voor Multipuller, totaal 3,5kg. (2)

Art.nr. Omschrijving

- 540414 Slagtrekker M14x1,5 1,3kg glijgewicht
 540415 Slagtrekker M14x1,5 2,7kg glijgewicht

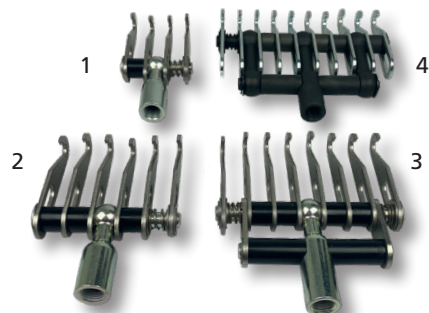

Multipuller

MULTIPULLER

- Zeer goed geschikt voor het uittrekken van langgerekte deuken.
- Toepasbaar bij zowel vlakke als ronde oppervlakken.
- Bij dunner plaatwerk kan het al voldoende zijn om met de hand plaatwerk te richten. Bij dikker plaatwerk zal men gebruik moeten maken van de slagtrekker.
- Aansluiting M10x1,5 + M14x1,5 voor 4/6/8-vingerige haak.
- Aansluiting M14x1,5 voor 10-vingerige haak.

Art.nr. Omschrijving

- 540401 Multipuller 4-haaks M10x1,5+M14x1,5 (1)
 540402 Multipuller 6-haaks M10x1,5+M14x1,5 (2)
 540403 Multipuller 8-haaks M10x1,5+M14x1,5 (3)
 540404 Multipuller 10-haaks M14x1,5 (4)
 540424 Haak M14x1,5 tbv slagtrekker tbv aanlasring M8 (5)



Slagtrekker met 2kg glijgewicht

SLAGTREKKER MET 2KG GLIJGEWICHT

- Slagtrekker met twee kilo glijgewicht, totaal 3,9kg.
- Aansluiting M16x2.

Art.nr. Omschrijving

- 540420 Slagtrekker met 2kg glijgewicht



Slagtrekker Heavy met dubbele haak M16x2

SLAGTREKKER HEAVY MET DUBBELE HAAK M16X2

- Slagtrekker super heavy tbv terugtrekken van front- en achterpanelen na schade.
- Ook geschikt voor het gebruik van ketting of trekklem.
- Slaggewicht 4kg, totaalgewicht 6,6kg.
- Aansluiting M16x2.
- Hier past 9-dlg accessoires set 540417 op.

Art.nr. Omschrijving

- 540412 Slagtrekker Heavy met dubbele haak M16x2



Slagtrekker Super Heavy

SLAGTREKKER SUPER HEAVY

- Slagtrekker Super Heavy tbv terugtrekken van front- en achterpanelen na schade.
- Ook geschikt voor het gebruik van ketting of trekklem.
- Slaggewicht 7kg, totaalgewicht 9kg.
- Aansluiting M16x2.
- Zeer zware uitvoering.

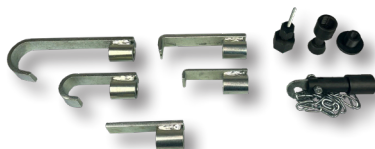

Accessoire set 9dlg

Art.nr. Omschrijving

- 540413 Slagtrekker Super Heavy met dubbele haak
 540417 Accessoire set 9dlg tbv 540413/6

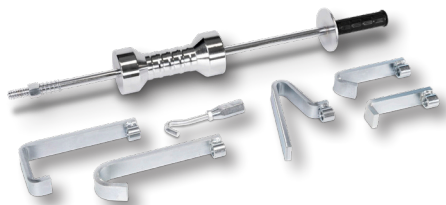

Slagtrekker 6kg met 6 hulpstukken

SLAGTREKKER 6KG MET 5 HULPSTUKKEN

- Stevige slagtrekker met 6kg glijgewicht.
- Slagkracht 4T.
- Levering met 5 verschillende haken.
- Robuust uitgevoerd.
- Levering in doos.
- Aansluiting M17x2,5.

Art.nr. Omschrijving
540418 Slagtrekker 6kg met 6 hulpstukken



Scharnierrichtijzer set

SCHARNIERRICHTIJZERSET

- Ten behoeve van het richten van (gelaste) deurscharnieren zonder demontage o.a. bij Opel, Ford, Mini en Volvo.
- Verschillende hulpstukken geschikt gemaakt voor meerdere scharnieren.
- Materiaal: gehard staal, verzinkt.
- Levering met linkse hulpstukken.

Art.nr. Omschrijving
538004 Scharnierrichtijzer set 5dlg (German cars)
538005 Scharnierrichtijzer set 5dlg (French cars)
538008 Scharnierrichtijzer set 9dlg (German & French cars)



Carrosseriebeitel met sidecutter

CARROSSERIEBEITEL MET SIDECUTTER

- Speciaal voor het losmaken van gepuntlaste carrosseriedelen, na het losboren van de puntlassen.
- Door de dubbele snijkant zeer geschikt om carrosseriedelen ook zijwaarts door te kappen.
- Lengte 300mm.
- Dikte 2,5mm.
- Levering exclusief handgreep.



Handgreep tbv 506243

Art.Nr. Omschrijving
506243 Carrosseriebeitel met sidecutter
506244 Handgreep tbv 506243



Wielrandarceertool verstelbaar

WIELRANDARCEERTOOL VERSTELBAAR

- Wielrandarceertool verstelbaar.
- Geschikt voor het aftekenen van de wielrand tijdens het herstellen van het plaatwerk.
- Ook geschikt voor de voorbereiding om over de plamuur af te tekenen.
- Door verstelling geschikt voor bijna ieder type wielrand.
- Verstelbaar van 5 tot 150mm.
- Levering inclusief markeerpotlood.

Art.nr. Omschrijving
500304 Wielrandarceertool verstelbaar





Portierrichtijzer



Adapterset 3-dlg

PORTIERRICHTIJZER

- Universeel portierrichtijzer.
- Inclusief 3 adapters.
- Voor het snel uitrichten van portieren.
- Ook geschikt voor kofferdeksel (3^e/5^e deur).

Art.Nr.	Omschrijving
538000	Portierrichtijzer
538001	Adapterset 12,4mm voor 538000 (3-dlg)
538003	Adapterset 11,7mm voor 538000 (3-dlg)



Door lock reforming tool

DOOR LOCK REFORMING TOOL

- Geschikt voor het terugvormen van het plaatwerk bij het portierslot na inbraak of andere schade.
- Beide schijven voorzien van verschillende profielen, waardoor geschikt voor de meeste voertuigen.

Art.nr.	Omschrijving
505200	Door lock reforming tool



Portierslotreparatietang

PORTIERSLOTREPARATIETANG

- Verzettang voor het verstellen van de carrosserieplaat, bij deursloten die door vandalisme en/of inbraak zijn beschadigd.
- Zetafstand 13mm.
- Lengte 21mm.
- Gewicht 900gr.

Art.Nr.	Omschrijving
505195	Portierslotreparatietang recht (66500) (1)
505196	Portierslotreparatietang gezet (66888) (2)

PONSTANG

- Met verstelbare uitlading (30/40 mm).
- Voor het gaten ponsen in plaatwerk dat bijvoorbeeld gelast moet worden.
- Goede prestaties.
- Capaciteit tot 1,5mm.
- Lengte 260/340mm.
- Gewicht 800/1800gr.



Ponstang

Art.Nr.	Omschrijving
505190	Ponstang 5mm junior (21101) (1)
505191	Ponstang 8mm senior (11101)

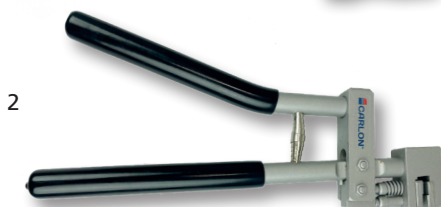
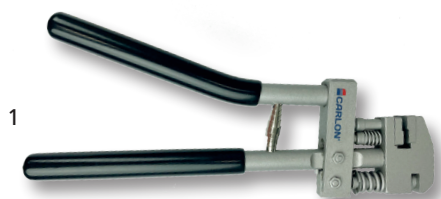

(Pons-)verzettang



Mini-griptang

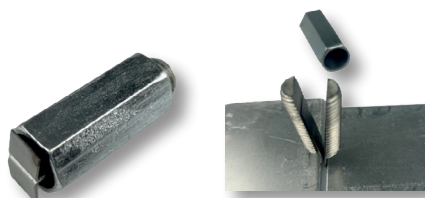

PG carrosseriecentreerklem



Griptangen extra kort



Hoeftang voor plaatwerk

PONS-VERZETTANG

- (gecombineerde) Tang voor het verzetten van randen aan plaatwerk tot 1mm, en het ponsen van gaten bij puntlassen.
- Dankzij draaibare kop zijn beide functies mogelijk.
- Moeiteloos met één hand te bedienen.

Art.nr.	Omschrijving
505192	Pons-verzettang 5mm (103202) (1)
505194	Verzettang (103201) (2)

MINI-GRIPTANG

- Voor het vasthouden en vastklemmen van materialen tot 12mm dikte.
- Praktische eenhandsbediening.
- Kleine buitenmaten voor optimale toegang tot moeilijk bereikbare plaatsen.
- Beweegbare messing bek met stelschroef.

Art.nr.	Omschrijving
501850	Mini-griptang

PG CARROSSERIECENTREERKLEM

- Geschikt voor het nauwkeurig en egaal aanklemmen van plaatwerkdelen.
- Zorgt voor een minimale lasnaad van 1,1mm.
- Na afloop makkelijk te verwijderen doordat ze deelbaar zijn.

Art.nr.	Omschrijving
914644	PG carrosseriecentreerklem
800183	Opbergbox transparant



GRIPTANGEN EXTRA KORT

- Extra korte, en daardoor lichte, griptangen.
- Geschikt voor allerlei toepassingen, o.a. bumperreparatie.
- Opgebouwd uit vernikkeld speciaalstaal.

Art.nr.	Omschrijving
501851	Langbek griptang extra kort 125mm
501852	Las griptang extra kort 110mm
501853	Griptang half rond extra kort 100mm
501854	Griptangset extra kort nr 1 / 2 / 3

HOEFTANG VOOR PLAATWERK

- Hoeftang voor plaatwerk.
- Met kleine kop en nagelbuignok.
- Geschikt voor hoefsmid maar ook voor Automotive.
- Geschikt als demontage tang voor carrosserie.
- Door nagelbuignok geschikt voor het lospellen van plaatwerk.
- Zwart geatramenteerd 300 mm.

Art.nr.	Omschrijving
914443	Hoeftang voor plaatwerk 300mm



Naaldsjabloon kunststof

NAALDSJABLOON

- Naaldsjablonen zijn onmisbaar wanneer reparatieplaatdelen niet leverbaar zijn en met de hand gerepareerd moeten worden, b.v. roestrepatries, restauraties, etc.
- Tot op de millimeter nauwkeurig overnemen van profielen.
- De profielmal stelt zich in op richtingsveranderingen door de hoek waaronder gemeten wordt.

Art.Nr. Omschrijving

- 539011 Naaldsjabloon kunststof 25cm met magneet
539012 Naaldsjabloon metaal 25cm koppelbaar, 4 stuks in koffer



Blikschaar

BLIKSCHAAR

- Voor rechtuit en bochten knippen.
- Met overbrenging, zelf openend door ingebouwde veer.
- Gunstig snijpunt door grote openingshoek.
- Door ergonomische greep is het mogelijk met alle vingers kracht te zetten.
- Hoge knipprestatie.
- Capaciteit blik tot 1,8mm en RVS tot 1,2mm.

Art.nr. Omschrijving

- 722110 Blikschaar rechtssnijdend 260mm (1)
722111 Blikschaar linksnijdend 260mm (2)



Figuurschaar

FIGUURSCHAAR

- Voor scherpe bochten en figuurknippen.
- Met overbrenging, zelf openend door ingebouwde veer.
- Gunstig snijpunt door grote openingshoek.
- Door ergonomische greep is het mogelijk met alle vingers kracht te zetten.
- Hoge knipprestatie.
- Capaciteit blik tot 1,8mm en RVS tot 1,2mm.

Art.nr. Omschrijving

- 722112 Figuurschaar rechtssnijdend 260mm (1)
722113 Figuurschaar linksnijdend 260mm (2)



Liniaal star staal

LINIAAL STAR STAAL

- Liniaal staal.
- Voor meetwerkzaamheden.
- Werkt ook prima als rei op onder andere plaatwerk.

Art.nr. Omschrijving

- 914812 Liniaal star staal 600mm
914813 Liniaal star staal 1000mm



Span- en vlakhamer (252/22)

SPAN- EN VLAKHAMER (252/22)

- Span- en vlakhamer.
- Gesmeed staal.
- Voorzien van Hickory steel.

Art.nr.	Omschrijving	Lengte	∅	■	Gewicht
722006	Span- en vlakhamer	105	32	25	300 gram



Span- en vlakhamer (252/22K)

SPAN- EN VLAKHAMER (252/22K)

- Span- en vlakhamer, ronde kant gewafeld.
- Gesmeed staal.
- Voorzien van Hickory steel.

Art.nr.	Omschrijving	Lengte	∅	■	Gewicht
722007	Span- en vlakhamer	105	32	25	300 gram



Span- en vlakhamer (252/23)

SPAN- EN VLAKHAMER (252/23)

- Span- en vlakhamer kort uitgevoerd.
- Gesmeed staal.
- Voorzien van Hickory steel.

Art.nr.	Omschrijving	Lengte	∅	■	Gewicht
722008	Span- en vlakhamer	95	40	35	380 gram



Span- en vlakhamer (252/23K)

SPAN- EN VLAKHAMER (252/23K)

- Span- en vlakhamer kort uitgevoerd, ronde kant gewafeld.
- Gesmeed staal.
- Voorzien van Hickory steel.

Art.nr.	Omschrijving	Lengte	∅	■	Gewicht
722009	Span- en vlakhamer	98	40	35	380 gram



Span- en vlakhamer (252/48K)

SPAN- EN VLAKHAMER (252/48K)

- Span- en vlakhamer met grotere kanten, ronde kant gewafeld.
- Gesmeed staal.
- Voorzien van Hickory steel.

Art.nr.	Omschrijving	Lengte	∅	■	Gewicht
722011	Span- en vlakhamer	110	46	40	500 gram



Uitdeuk- en penhamer (252/25)

UITDEUK- EN PENHAMER (252/25)

- Uitdeukhamer- en penhamer.
- Gesmeed staal.
- Voorzien van Hickory steel.

Art.nr.	Omschrijving	Lengte	∅	■	Gewicht
722012	Uitdeuk- en penhamer	115	30	25x5	300 gram



Vlak- en penhamer (252/26)

VLAK- EN PENHAMER (252/26)

- Vlak- en penhamer met dunne platte kant.
- Gesmeed staal.
- Voorzien van Hickory steel.

Art.nr.	Omschrijving	Lengte	∅	■	Gewicht
722014	Vlak- en penhamer	160	40	20x3	450 gram

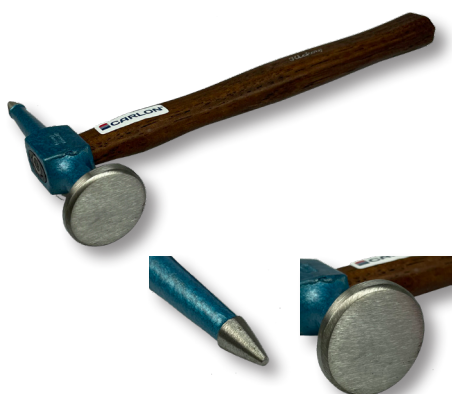

Vlak- en punthamer (252/27½)

VLAK- EN PUNTHAMER (252/27½)

- Vlak- en punthamer met scherpe punt.
- Gesmeed staal.
- Rond 37mm.
- Koplengte: 135mm.
- Gewicht: 310gr.
- Voorzien van Hickory steel.

Art.nr.	Omschrijving	Lengte	∅	●	Gewicht
722016	Vlak- en punthamer	135	37	5	383 gram



Uitdeuk- en penhamer Speciaal 252/52

UITDEUK- EN PENHAMER SPECIAAL 252/52

- Vlak- en penhamer met grotere slanke baan.
- Gesmeed staal.
- Voorzien van Hickory steel.

Art.nr.	Omschrijving	Lengte	∅	■	Gewicht
722022	Uitdeuk- en penhamer Speciaal	140	40	14x3	330 gram



Vlak- en penhamer (252/51)

VLAK- EN PENHAMER (252/51)

- Vlak- en penhamer met grotere slanke baan.
- Gesmeed staal.
- Voorzien van Hickory steel.

Art.nr.	Omschrijving	Lengte	∅	■	Gewicht
722025	Vlak- en penhamer	140	40	14x3	330 gram



Hamersteel tbv uitdeukhamer Hickory

HAMERSTEEL TBV UITDEUKHAMER HICKORY

Art.nr.	Omschrijving	Lengte	Gewicht
722100	Hamersteel tbv uitdeukhamer	300	110 gram
722101	Spie tbv uitdeukhamersteel		



Bankhamer

BANKHAMER

- Bankhamer Hickory met huls.
- Uitgevoerd met beschermhuls tegen beschadigen.
- Voorzien van sterke Hickory steel.

Art.nr.	Omschrijving
900520	Bankhamer 200g
900521	Bankhamer 300g
900522	Bankhamer 400g
900523	Bankhamer 500g
900524	Bankhamer 800g
900525	Bankhamer 1000g
900526	Bankhamer 1500g



Slagvijl

SLAGVIJL

- Voor het uitslaan van deuken.
- Uitzetten van metaal wordt verhinderd door geribbelde oppervlak.
- Lengte inclusief handvat 350mm
- Breedte 35mm.
- Gewicht 470gr.
- Comfortabele greep.

Art.Nr.	Omschrijving	Gewicht
505030	Slagvijl	470 gram

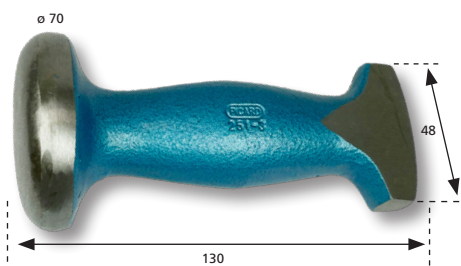

Uitdeukaambeeld rond (251/3)

UITDEUKAAMBEELD ROND (251/3)

- Uitdeukaambeeld rond.
- Gesmeed staal.
- Werkvlakken geslepen en gepolijst.

Art.nr.	Omschrijving	Gewicht
720003	Uitdeukaambeeld rond	930 gram



Handtas wigvorm smal (252/43)

HANDTAS WIGVORM SMAL (252/43)

- Handtas wigvorm smal.
- Gesmeed staal.
- Werkvlakken geslepen en gepolijst.

Art.nr.	Omschrijving	Gewicht
720022	Handtas wigvorm smal	850 gram

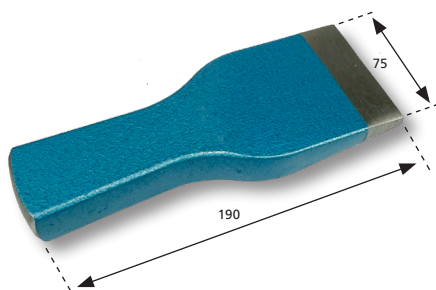

Handtas wigvorm breed (252/44)

HANDTAS WIGVORM BREED (252/44)

- Handtas wigvorm breed.
- Gesmeed staal.
- Werkvlakken geslepen en gepolijst.

Art.nr.	Omschrijving	Gewicht
720023	Handtas wigvorm breed	1600 gram

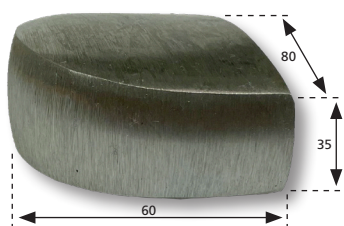

Handtas halfrond model (252/12)

HANDTAS HALFROND MODEL (252/12)

- Handtas halfrond model.
- Gesmeed staal.
- Werkvlakken geslepen en gepolijst.

Art.nr.	Omschrijving	Gewicht
720006	Handtas halfrond model	1050 gram

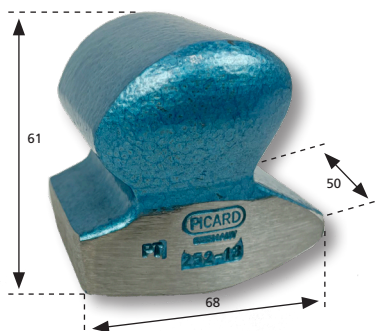

Handtas tbv spatborden (252/13)

HANDTAS TBV SPATBORDEN (252/13)

- Handtas tbv spatborden.
- Gesmeed staal.
- Werkvlakken geslepen en gepolijst.

Art.nr.	Omschrijving	Gewicht
720007	Handtas tbv spatborden	1200 gram

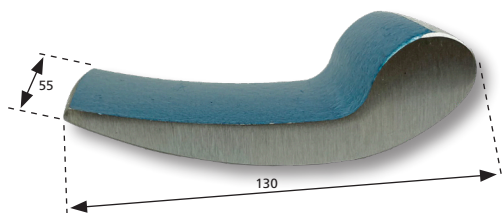

Handtas kommamodel (252/15)

HANDTAS KOMMAMODEL (252/15)

- Handtas kommamodel.
- Gesmeed staal.
- Werkvlakken geslepen en gepolijst.

Art.nr.	Omschrijving	Gewicht
720009	Handtas kommamodel	950 gram



Handtas wigvorm (252/16)

HANDTAS WIGVORM (252/16)

- Handtas wigvorm.
- Gesmeed staal.
- Werkvlakken geslepen en gepolijst.

Art.nr.	Omschrijving	Gewicht
720010	Handtas wigvorm	900 gram



Handtas 3-kops vingermodel

HANDTAS 3-KOPS VINGERMODEL

- Handtas 3-kops vingermodel.
- Gesmeed staal.
- Werkvlakken geslepen en gepolijst.

Art.nr.	Omschrijving
720050	Handtas 3-kops vingermodel



Handtas half rond wigvorm (252/16½)

HANDTAS HALFROND WIGVORM (252/16½)

- Handtas half rond wigvorm.
- Gesmeed staal.
- Werkvlakken geslepen en gepolijst.

Art.nr.	Omschrijving	Gewicht
720011	Handtas half rond wigvorm	1330 gram

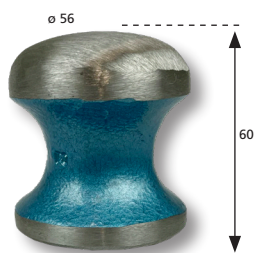

Handtas diablo (252/35)

HANDTAS DIABOLO (252/35)

- Handtas diablo.
- Gesmeed staal.
- Werkvlakken geslepen en gepolijst.

Art.nr.	Omschrijving	Gewicht
720013	Handtas diablo	750 gram

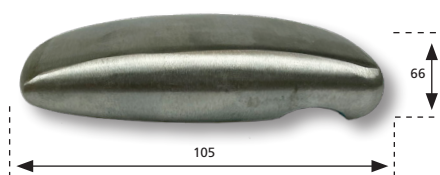

Handtas zoolmodel (252/36)

HANDTAS ZOOLMODEL (252/36)

- Handtas zoolmodel.
- Gesmeed staal.
- Werkvlakken geslepen en gepolijst.

Art.nr.	Omschrijving	Gewicht
720014	Handtas zoolmodel	950 gram

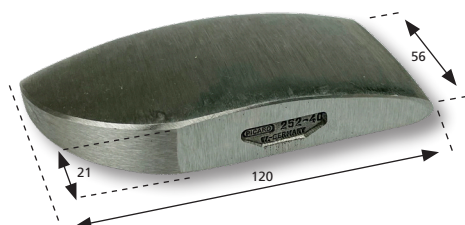

Handtas teenmodel (252/40)

HANDTAS TEENMODEL (252/40)

- Handtas teenmodel.
- Gesmeed staal.
- Werkvlakken geslepen en gepolijst.

Art.nr.	Omschrijving	Gewicht
720016	Handtas teenmodel	760 gram



Handtas teenmodel zwaar (252/40S)

HANDTAS TEENMODEL ZWAAR (252/40S)

- Handtas teenmodel zwaar.
- Gesmeed staal.
- Werkvlakken geslepen en gepolijst.

Art.nr.	Omschrijving	Gewicht
720017	Handtas teenmodel zwaar	1140 gram



Handtas teenmodel gewafeld (252/40K)

HANDTAS TEENMODEL GEWAFELD (252/40K)

- Handtas teenmodel gewafeld.
- Gesmeed staal.

Art.nr.	Omschrijving	Gewicht
720018	Handtas teenmodel gewafeld	1100 gram



Handtas tbv spatborden (252/59)

HANDTAS TBV SPATBORDEN (252/59)

- Handtas tbv spatborden.
- Gesmeed staal.
- Werkvlakken geslepen en gepolijst.

Art.nr.	Omschrijving	Gewicht
720027	Handtas tbv spatborden	920 gram



Handtas leder kogelgevuld

HANDTAS LEDER KOGELGEVULD

- Handtas leder kogelgevuld.
- Deze kleine leren vormzak (gevuld met staalkorrels) kunt je als een uitdeuktas in de hand houden, zodat vormwerk ook mogelijk is aan een gemonteerd paneel.
- Veelgebruikt voor het uitdeuken van aluminium.
- Afmetingen: 150x90x50mm.

Art.nr.	Omschrijving
720040	Handtas leder kogelgevuld

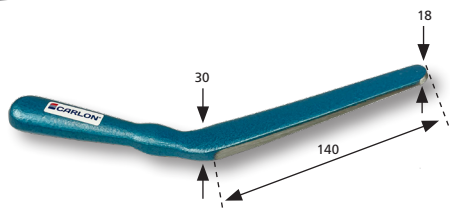

Uitdeuklepel klein (252/18)

UITDEUKLEPEL KLEIN (252/18)

- Uitdeuklepel klein.
- Met dubbel gewelfd, bijna vlak oppervlak.
- Gesmeed staal.
- Uitvoering gelakt, werkoppervlak geslepen en gepolijst.

Art.nr.	Omschrijving	Lengte	Gewicht
721102	Uitdeuklepel klein	270	550 gram



Uitdeuklepel klein gebogen (252/18 ½)

UITDEUKLEPEL KLEIN GEBOGEN 252/18 ½

- Uitdeuklepel klein.
- Met dubbel gewelfd, bijna vlak oppervlak.
- Gesmeed staal.
- Uitvoering gelakt, werkoppervlak geslepen en gepolijst.
- Afmeting 160x300mm.

Art.nr.	Omschrijving	Lengte	Gewicht
721103	Uitdeuklepel klein gebogen 300		850 gram

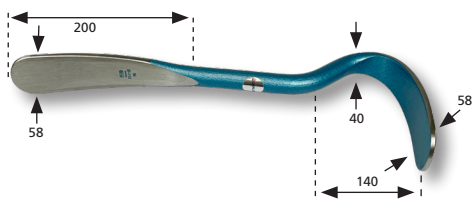

Uitdeuklepel groot (252/19)

UITDEUKLEPEL GROOT (252/19)

- Uitdeuklepel groot.
- Sterk doorgezet en dubbel gewelfd.
- Gesmeed staal.
- Uitvoering gelakt, werkoppervlak geslepen en gepolijst.

Art.nr.	Omschrijving	Lengte	Gewicht
721104	Uitdeuklepel groot	500	2200 gram

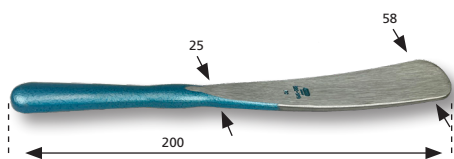

Uitdeuklepel (252/19½)

UITDEUKLEPEL (252/19½)

- Uitdeuklepel.
- Gesmeed staal.
- Uitvoering gelakt, werkoppervlak geslepen en gepolijst.

Art.nr.	Omschrijving	Lengte	Gewicht
721105	Uitdeuklepel	390	950 gram

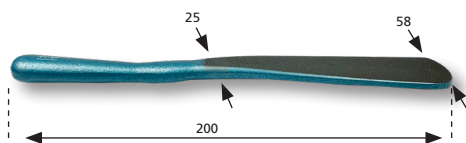

Uitdeuklepel (252/19½)

UITDEUKLEPEL GEWAFELD (252/19½K)

- Uitdeuklepel.
- Gesmeed staal.
- Uitvoering gelakt, werkoppervlak gewafeld.

Art.nr.	Omschrijving	Lengte	Gewicht
721106	Uitdeuklepel gewafeld	390	950 gram



Breekijzer speciaal (252/31)

BREEKIJZER SPECIAAL (252/31)

- Breekijzer speciaal.
- Hefboomijzer rolkop.
- Verchroomd.

Art.nr.	Omschrijving	Lengte	Gewicht
721108	Breekijzer speciaal	400	480 gram



Buigijzer (251/8)

BUIGIJZER (251/8)

- Buigijzer met leder inzet.

Art.nr.	Omschrijving	Lengte	Gewicht
721101	Buigijzer	400	1000 gram



Uitdeukbeitel kunststof

UITDEUKBEITEL KUNSTSTOF

- Kunststof speciaalgereedschap voor het richten van aluminium en stalen kanten. (vb portieren, spatbord, motorkap, etc.)
- Slagvast.
- Afmeting 280x100mm.

Art.nr.	Omschrijving
721120	Uitdeukbeitel kunststof



Uitdeukhamerset aluminium 4dlg

UITDEUKHAMERSET ALUMINIUM 4DLG

- Geschikt voor het uitdeuken van aluminium carrosseriën.
- Door aluminium uitvoering geen inslag van staalsplinters in aluminium ondergrond.
- 4dlg.
- Levering in kunststof koffer.

Art.nr.	Omschrijving
720058	Uitdeukhamerset aluminium 4dlg

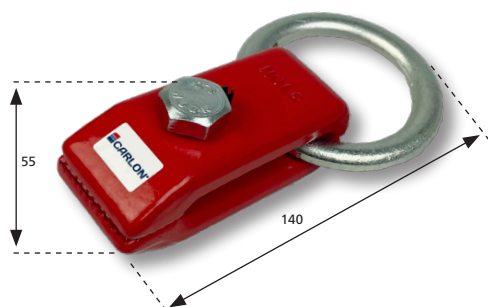

Trekklèm 126 met ring 4T

TREKKLEM 126 MET RING 4T

- Breedte 40mm.
- Inklemdiepte tot aan de bout 30mm.
- Gewicht 0,7kg.

Art.nr. Omschrijving
500231 Trekklèm 126 met ring 4T

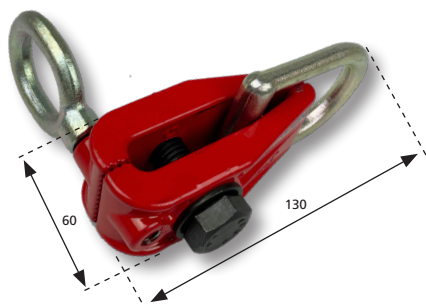

Trekklèm 139 4T

TREKKLEM 139 4T

- Geschikt om 2 kanten op te trekken
- Bekbreedte 35mm.
- Inklemdiepte tot aan de bout 30mm.
- Gewicht 0,8kg.

Art.nr. Omschrijving
500237 Trekklèm 139 4T



Trekklèm 148 4T

TREKKLEM 148 4T

- Bekbreedte 50mm.
- Inklemdiepte tot aan de bout: 35mm.
- Gewicht 1,8kg.

Art.nr. Omschrijving
500242 Trekklèm 148 4T

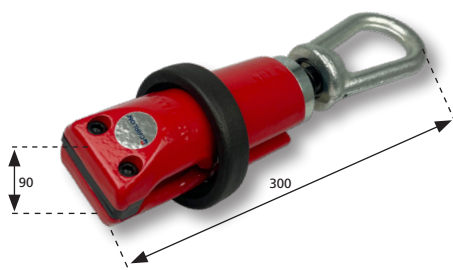

Trekklèm 121 zelfspannend 6T

TREKKLEM 121 ZELFSPANNEND 6T

- Bekbreedte 55mm.
- Inklemdiepte tot aan de bout: 55mm.
- Gewicht 3,4kg.

Art.nr. Omschrijving
500229 Trekklèm 121 zelfspannend 6T



Trekklèm 128 zelfspannend 6T

TREKKLEM 128 ZELFSPANNEND 6T

- Bekbreedte 60mm.
- Inklemdiepte tot aan de bout: 40mm.
- Gewicht 3,4kg.

Art.nr. Omschrijving
500227 Trekklèm 128 zelfspannend 6T

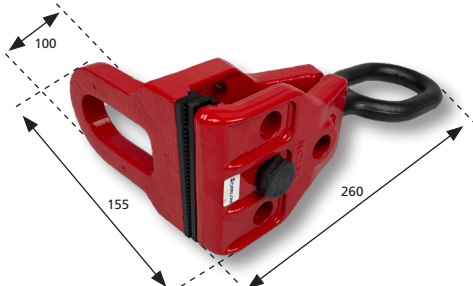

Trekklèm 133 zelfspannend 6T

TREKKLEM 133 ZELFSPANNEND 6T

- Bekbreedte 100mm.
- Geschikt om 2 kanten op te trekken
- Inklemdiepte tot aan de bout: 30mm.
- Gewicht 3,7kg.

Art.nr. Omschrijving
500233 Trekklèm 133 zelfspannend 6T



Trekklèm 120 Shark zelfspannend 6T

TREKKLEM 120 SHARK ZELFSPANMNEND 6T

- Breedte 55mm.
- Inklemdiepte tot aan de bout 40mm.
- Gewicht 7kg.
- Trekgewicht 6T.
- De Shark-trekklèm, gesmeed uit staal, heeft een inklemdiepte die geschikt is voor gebruik op uitstekende of opstaande randen en kanten.
- Dankzij de speciale zitting op de twee semi-klèmmen zorgt het trekmechanisme van de trekoog ervoor dat deze voortdurend in een veilige gecentreerde positie wordt gehouden, waardoor hij niet naar buiten kan komen.
- De Shark-klèm is gecertificeerd voor een trekkracht van 6 ton.
- De geharde stalen klèmbecken zijn goed slijtbestendig.
- Reservebecken leverbaar.

Art.nr. Omschrijving
500230 Trekklèm 120 Shark zelfspannend 6T

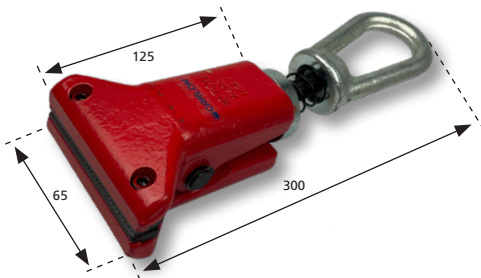

Trekklèm 130 zelfspannend 6T

TREKKLEM 130 ZELFSPANNEND 6T

- Bekbreedte 100mm.
- Inklemdiepte tot aan de bout: 40mm.
- Gewicht 3,7kg.

Art.nr. Omschrijving
500228 Trekklèm 130 zelfspannend 6T



Trekklèm 135 zelfspannend 6T draaibaar

TREKKLEM 135 ZELFSPANNEND 6T DRAAIBAAR

- Bekbreedte 100mm.
- Inklemdiepte tot aan de bout: 30mm.
- Gewicht 4kg.

Art.nr. Omschrijving
500234 Trekklèm 135 zelfspannend 6T draaibaar

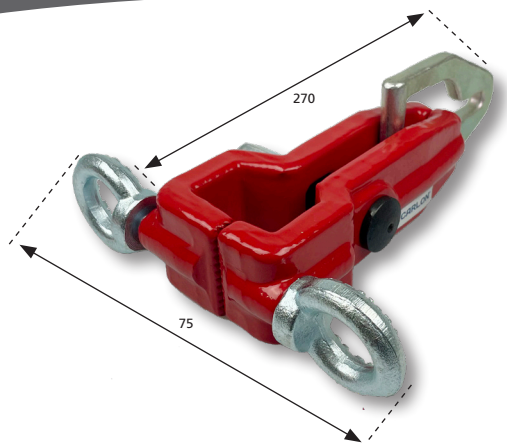

Treklem 140 zelfspannend 6T

TREKKLEM 140 ZELFSPANNEND 6T

- Bekbreedte 50mm.
- Inklemdiepte tot aan de bout: 75mm.
- Gewicht 2,9kg.

Art.nr. Omschrijving
 500238 Treklem 140 zelfspannend 6T

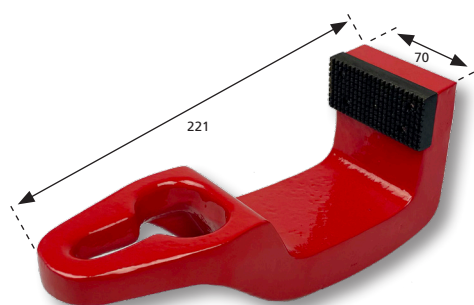

Rapidhook 136 6T

RAPIDHOOK 136 6T

- Sterke compacte haak.
- Bekbreedte 70mm.
- Lengte 221mm.
- Gewicht 2,1kg.

Art.nr. Omschrijving
 500248 Rapidhook 136 6T
 500249 Reserve bek tbv 136 Rapidhook 6T



Treklem schaar 144 3T

TREKKLEM SCHAAR 144 3T

- Bekbreedte 50mm.
- Inklemdiepte tot aan de bout: 45mm.
- Gewicht 2,9kg.

Art.nr. Omschrijving
 500244 Treklem schaar 144 3T

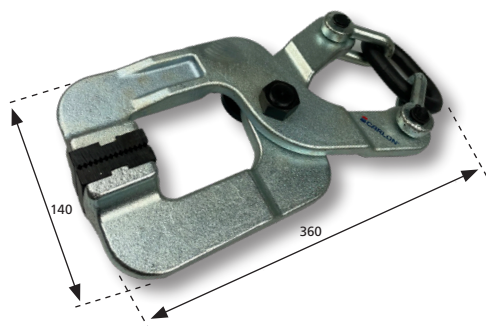

Treklem schaar 144/1 8T

TREKKLEM SCHAAR 144/1 8T

- Bekbreedte 45mm.
- Inklemdiepte tot aan de bout: 120mm.
- Gewicht 4,7kg.

Art.nr. Omschrijving
 500245 Treklem schaar 144/1 8T



Treklem 156A tbv aanlasplaat

TREKKLEM 156A TBV AANLASPLAAT

- Breedte: 60mm.
- Voor het terugtrekken van deuken op taaie delen zoals dorpels en stijlen.
- Levering omvat: 1x treklem, 1x 25/51/75mm plaat.

Art.nr. Omschrijving

500251	Treklem 156A tbv aanlasplaat
540531	Aanlasplaat staal small 25mm (5st)
540532	Aanlasplaat staal medium 51mm (5st)
540533	Aanlasplaat staal large 75mm (5st)
540680	Aanlasplaat aluminium small 25mm (5st)
540681	Aanlasplaat aluminium medium 51mm (5st)
540682	Aanlasplaat aluminium large 75mm (5st)

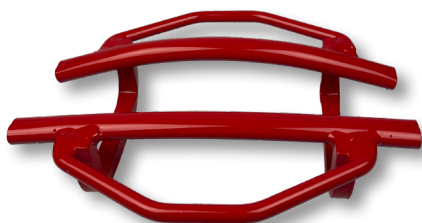

Wielrandtrekker

WIELRANDTREKKER BREED

- Breed uitgevoerde wielrandtrekker.
- Geschikt voor praktisch alle wielkuipen.
- Eenvoudig in gebruik.
- Hoogwaardige uitvoering.
- Uitvoering: staal, poedergecoat.
- Maximale belasting 1,5T!

Art.nr. Omschrijving

500275	Wielrandtrekker breed
--------	-----------------------